

# Návod k použití



**Hoblovka  
DH 330**

**D**

KONFORMITÄTSERKLÄRUNG  
Wir erklären in alleiniger Verantwortlichkeit, dass dieses Produkt mit den folgenden Normen übereinstimmt gemäß den Bestimmungen der Richtlinien\*\* EG-Baumusterprüfung \*\*\* durchgeführt von \*\*\*\*

**F**

DECLARATION DE CONFORMITE  
Nous déclarons, sous notre seule responsabilité, que ce produit est en conformité avec les normes ou documents normatifs suivants en vertu des dispositions des directives \*\* Contrôle européen du modèle type \*\*\* effectué par \*\*\*\*

**IT**

DICHIARAZIONE DI CONFORMITÀ  
Noi dichiariamo sotto la nostra esclusiva responsabilità che il presente prodotto è conforme alle seguenti norme\* in conformità con le disposizioni delle normative \*\* Omologazione CE \*\*\* eseguita da \*\*\*\*

**PT**

DECLARAÇÃO DE CONFORMIDADE  
Declaramos sob nossa responsabilidade que esta produto está de acordo com as seguintes normas\* de acordo com as diretrizes dos regulamentos \*\* controle de amostra de Construção da CE \*\*\* efectuado por \*\*\*\*

**FI**

VAAKUMUKSENNUKKAISUUSVAKUUTUS  
Vakuutamme, että tämä tuote vastaa seuraavia normeja\* on direktiivien mukaisesti mukainen\*\* EY-tyyppitarkastustesti \*\*\* testin suorittaja. \*\*\*\*

**DK**

OVERENSSTEMMELSEATTEST  
Hermed erklærer vi på eget ansvar, at dette produkt stammer overens ed følgende standarder\* iht. bestemmelserne i direktivene\*\* EF-typetest \*\*\* gennemført af \*\*\*\*

**GR**

ΔΗΛΩΣΗ ΑΝΤΙΤΕΤΟΙΧΕΙΑΣ  
Δηλώνουμε με όλη ευθύνη ότι το προϊόν αυτό αντιστοιχεί στις ακόλουθες προδιαγραφές\* σύμφωνα με τις διατάξεις των οδηγιών\*\* Έλεγχος-ΕΟΚ δοκιμολογησης\*\*\* πραγματοποιήθηκε από το\*\*\*\*

**CZ**

Souhlasné prohlášení  
Tímto na vlastní zodpovědnost prohlašujeme, že tento výrobek splňuje níže uvedené normy\* normativní nařízení\*\* směrnice EU\*\*\* zprávu technické kontroly\*\*\*\*

**BG**

ДЕКЛАРАЦИЯ ЗА СЪОТВЕТСТВИЕ  
С ПЪЛНА ОТГОВОРНОСТ ДЕКЛАРИРАМЕ, ЧЕ ТОЗИ ПРОДУКТ СЪОТВЕТСТВА НА СЛЕДНИТЕ НОРМАТИВНИ ДОКУМЕНТИ\* СЪГЛАСНО ИЗИСКВАНИЯТА НА ДИРЕКТИВИТЕ\*\* ПРОТОТИПНИ ИЗПИТИВАНИЯ НА ЕС\*\*\* ПРОВЕДЕНИ ОТ\*\*\*\*

**CZ**

SOUHLASNÉ PROHLÁŠENÍ  
Tímto na vlastní zodpovědnost prohlašujeme, že tento výrobek splňuje níže uvedené normy\* normativní nařízení\*\* směrnice EU\*\*\* zprávu technické kontroly\*\*\*\*

**GB**

DECLARATION OF CONFORMITY  
We herewith declare in our sole responsibility that this product complies with the following standards\* in accordance with the regulations of the undermentioned Directives\*\* EC type examination \*\*\* conducted by \*\*\*\*

**NL**

CONFORMITEITSVERKLARING  
Wij verklaren als enige verantwoordelijke, dat dit product in overeenstemming is met de volgende normen\* conform de bepalingen van de richtlijnen\*\* EG-typeonderzoek \*\*\* uitgevoerd door \*\*\*\*

**ES**

DECLARACION DE CONFORMIDAD  
Declaramos bajo nuestra exclusiva responsabilidad, que el presente producto cumple con las siguientes normas\* de acuerdo a lo dispuesto en las directrices\*\* Homologación de tipo CE \*\*\* llevada a cabo por \*\*\*\*

**SE**

FÖRSÄKRAN OM ÖVERENSSTÄMMELSE  
Vi försäkrar på eget ansvar att denna produkt överensstämmer med följande standarder\* enligt bestämmelserna i direktiv\*\* EG-materialprovning \*\*\* genomfört av \*\*\*\*

**NO**

SAMSVARERKLÆRING  
Vi erklærer under eget ansvar at dette produkt samsvarer med følgende normer\* henhold til bestemmelsene i direktiv\*\* EU-typetest \*\*\* utført av \*\*\*\*

**PL**

OŚWIADCZENIE O ZGODNOŚCI  
Oświadczamy z pełną odpowiedzialnością, że niniejszy produkt odpowiada wymogom następujących norm\* według ustaleń wytycznych\*\* Kontrola wzorcowe UE \*\*\* przeprowadzona przez \*\*\*\*

**HU**

MEGEGYZŐSÉGI NYILATKOZAT  
Kizárólagos felelősségünk tudatában ezennel igazoljuk, hogy ez a termék kielégíti az alábbi szabványokban lefektetett követelményeket\* megfelel az alábbi irányelvek előírásainak\*\* által végzett vizsgálat szerint meggyezik az alábbi építési mintapéldánnyal \*\*\* a \*\*\*\*

**RO**

DECLARATIE DE CONFORMITATE  
Declaram pe proprie raspundere ca acest produs corespunde urmatoarelor norme\* conform prevederilor liniilor directoare\*\* verificare UE pentru mostre\*\*\* efectuata de\*\*\*\*

**SK**

Konformné prehlásenie  
Prehlasujeme s plnou zodpovednosťou, že tento výrobok je v zhode s nasledovnými normami\* podľa ustanovení smerníc \*\* skúšobných protokolov\*\*\* vyštavených skúšobnou\*\*\*\*

**RO Română**

DECLARATIE DE CONFORMITATE  
Declaram pe proprie raspundere ca acest produs corespunde urmatoarelor norme\* conform prevederilor liniilor directoare\*\* raport de verificare\*\*\* eliberat de\*\*\*\* nivel de zgomot masurat/garantat\*\*\*\*

**DH 330**

\* EN 61029-1, prEN 61029-2-3, DIN EN 61000-3-2, DIN EN 61000-3-3, DIN EN 55014-1, DIN EN 55014-2, DIN EN 62079

\*\* 98/37/EG, 89/336/EWG, 73/23/EWG, 93/68/EWG

\*\*\* M 6 04 07 13037 066

\*\*\*\* TÜV Product Service, Sylvesterallee 2, D - 22525 Hamburg

  
Ing. grad. Hans-Joachim Schaller  
Leitung Entwicklung und Konstruktion



Metabowerke GmbH  
Business Unit Elektra Beckum  
Daimlerstr. 1  
D - 49716 Meppen

### Posun obrobku je příliš malý:

Opěrnou plochu středního stolu vyčistěte.

### Obrobek se sevře:

je hoblováno příliš materiálu najednou

- obrobek opracovávejte na vícekrát

### PŘÍSLUŠENSTVÍ – lze objednat

A stojan - pro bezpečné postavení stroje a optimální pracovní výšku. Ideální pro mobilní použití, prostorově úsporný

B adaptér pro odsávání

C rolovací stojan – slouží při opracování dlouhých obrobků

D hoblovací nože – k hoblování dřevin

E kluzný prostředek – pro dobrou kluznost dřeva po pracovním stole

F sprej pro údržbu a péči stroje

### OPRAVY

Upozorňujeme, že opravy el. nářadí smí provádět pouze odborná opravna.

Elektrické nářadí vyžadující opravu je možné zaslat na adresu:

Záruční servis:

Metabo s.r.o.

Královická 1793

Brandýs n/L

250 01

tel: 326 90 44 57

fax: 326 90 77 30

[www.metabo.cz](http://www.metabo.cz)

e-mail: [Ladislav.Svec@metabo.cz](mailto:Ladislav.Svec@metabo.cz)

V případě opravy popište, prosím, Vámi jištěnou závadu.

### OCHRANA ŽIVOTNÍHO PROSTŘEDÍ

Obaly jsou 100% recyklovatelné.

Vysloužilé elektrické nářadí a příslušenství obsahuje velké množství škodlivých surovin a umělých hmot, které rovněž mohou být recyklovány.

### TECHNICKÁ DATA

Napětí	V	230 - 50 Hz	110 - 50 Hz
Min. elektrické jištění	A	10	16
Výkon motoru	W	1800	1620
Způsob ochrany	IP	20	20
Ochranná třída		I	I
Počet otáček naprázdno	/min	9800	9500
Rychlost posunu	m/min	7,5	7,5
Úběr třísky max.	mm	3	3
Výška obrobku min.	mm	5	5
Výška obrobku max.	mm	152	152
Šířka obrobku min.	mm	19	19
Šířka obrobku max.	mm	330	330
Délka obrobku min.	mm	356	356
Rozměry hloubka (zaklapnuto)	mm	350	350
šířka	mm	585	585
výška	mm	495	495
Rozměry hloubka (tloušťka stolu)	mm	600	600
Rozměry šířka (šířka stolu)	mm	370	370
Hmotnost	kg	35	35
Provozní teplota	°C	0 do +40	0 do +40
Transportní a skladovací teplota	°C	0 do +40	0 do +40
Akustický výkon $L_{PA}$	dB (A)	94	94
Hlučnost $L_{WA}$	dB (A)	107	107
Odsávání vnitřní průměr	mm	64	64
vnější průměr	mm	102	102
množství vzduchu	m <sup>3</sup> /h	460	460
podtlak	Pa	530	530
rychlost vzduchu	m/s	20	20

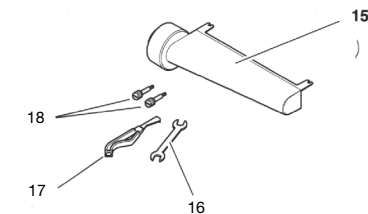
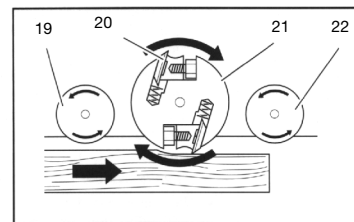
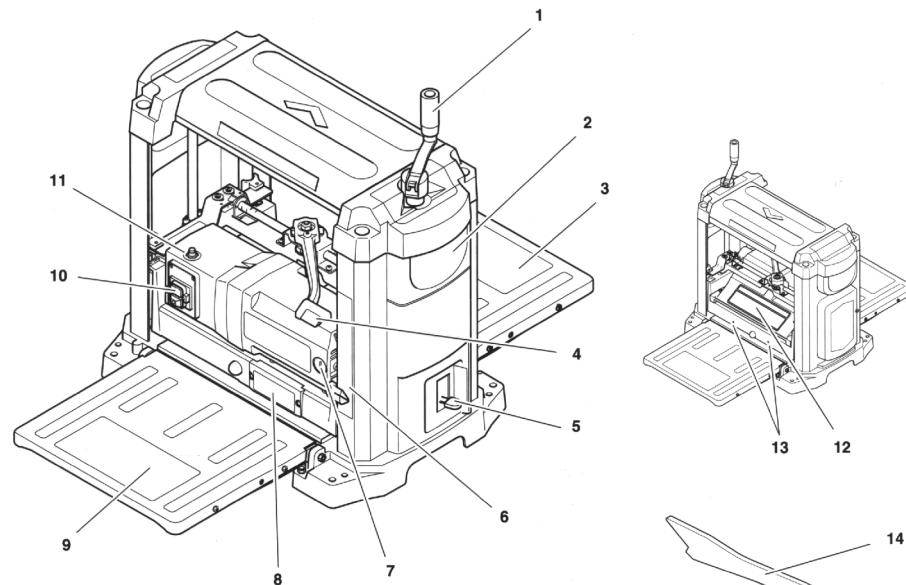

### POPIS

- 1 klíčka pro výškové nastavení
- 2 úchyty pro transport
- 3 zadní stůl s úložným prostorem pro síťový kabel a nástroje
- 4 aretace pro výškové nastavení
- 5 páčka nastavení dorazu
- 6 ukazatel výškového nastavení
- 7 uzavírací šroub pro uhlíkové kartáče
- 8 ukazatel tloušťky třísky
- 9 přední stůl
- 10 zapínač/vypínač
- 11 reset-tlačítko přepětové ochrany
- 12 nožový hřídel s krytem
- 13 otvory pro připojení odsávání

- Dodávané náhradní díly a nástroje
- 14 prodloužená ruka
  - 15 redukce odsávání
  - 16 stranový klíč (8 mm a 10 mm)
  - 17 speciální nástroj k výměně nože
  - 18 2x aretační kolík
  - návod k použití
  - listina náhradních dílů
- Části uvnitř stroje
- 19 pohonný válec
  - 20 hoblovací nůž
  - 21 nožová hlava
  - 22 přítlačný válec

## BEZPEČNOST

### Rozsah použití

Tento stroj používejte výhradně k hoblování masivního dřeva. Každé jiné použití je nevhodné. Rozměry obrobků musí být dodržovány (viz. technická data).

Při nevhodném používání, změnách na stroji nebo užití neprověřených nebo volně prodaných částí, mohou vzniknout škody.

### Bezpečnostní podmínky

Hoblovka je nebezpečný stroj, u kterého je třeba dbát pozornosti a předejít tak možnému poranění.

- při práci buďte pozorní a opatrní
- stroj nepoužívejte, jestliže nejste koncentrovaní
- stroj nepoužívejte pod vlivem alkoholu, drog nebo jiných omamných látek
- stroj provozujte při dobrém osvětlení
- u dlouhých obrobků používejte vhodné opěry
- nepoužívejte tento stroj v blízkosti hořlavých látek nebo plynu
- osoby mladší 18ti let smějí stroj používat jen v rámci vzdělávání pod dozorem instruktora
- stroj nepřetěžujte, používejte ho tak, jak je uvedeno v technických datech

### Nebezpečí elektrického proudu

- nevystavujte stroj na déšť
- vyvarujte se při práci se strojem styku s uzemněnými částmi (topná tělesa, roury, el. sporák, lednice)
- síťový kabel používejte jen pro účely, pro který je určený
- než budete na stroji provádět údržbu nebo nějaké úpravy, odpojte ho od sítě

### Nebezpečí poranění

- nepoužívejte tento stroj bez zamontovaných ochranných částí
- neustále držte odstup od nožového hřídele
- než budete odstraňovat malé odřezky z pracovní plochy, počkejte až budou nože v klidu
- když nebudete stroj používat, vytáhněte zástrčku ze zásuvky

### Nebezpečí říznutí

- při výměně nožů používejte rukavice
- uchovávejte nože tak, aby nemohl být nikdo poraněn

### Nebezpečí zpětného pohybu obrobku

- používejte jen ostré nože
- neopracovávejte obrobky kratší jak 356 mm
- před hoblováním zkontrolujte, jestli obrobek neobsahuje cizí těleso (např. hřebík, šroub...)
- řežte jen obrobky s takovými rozměry, které umožňují jeho bezpečné držení

### Bezpečná ochrana krytím

- dbejte, aby se při provozu za rotační součást nezachytilo žádné oblečení nebo části těla (kravata, rukavice, vlasy)
- používejte sponku)
- nikdy neřezejte obrobky, na kterých se nachází nebo které obsahují

- lano
- šňůru
- stuhu
- kabel
- nebo drát

### Nebezpečí nedostatečného osobního ochranného vybavení

- používejte:
  - ochranu sluchu
  - ochranné brýle
  - ochrannou masku
  - vhodné pracovní oblečení
  - vhodnou obuv

### Nebezpečí prachu ze dřeva

při vdechnutí jemných pilin (z dubu, buku a jasanu) může vzniknout rakovina. Pracujte jen s odsáváním, které musí splňovat hodnoty uvedené v technických datech

### Nebezpečí kvůli technickým změnám nebo používání částí, které nejsou prověřeny výrobcem

- tento stroj montujte přesně tak, jak je uvedeno v návodu
- používejte jen ověřené části výrobcem

### Symbyly na stroji

Údaje na typovém štítku:

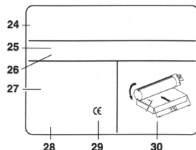

- (24) výrobce
- (25) sériové číslo
- (26) označení přístroje
- (27) datum výroby motoru – technická data
- (28) rok výroby
- (29) CE prohlášení
- (30) rozměry hoblovacích nožů

## Opravy – údržba

### Před každým použitím

- odstraňte piliny pomocí vysavače nebo pinzety
- prověřte pohyblivé části stroje
- prověřte síťový kabel a zástrčku, jestli nejsou poškozeny

### Pravidelně, po několika prozozech zkontrolujte

- stav a napětí hnacího řemene, popřípadě opravte
- všechny šroubové spoje, popřípadě je utáhněte
- funkci pohyblivosti krytu kotouče

## PROBLÉMY A PORUCHY

### Před jakoukoli poruchou nebo problémem:

- vypněte stroj
- počkejte dokud nože nejsou v naprostém klidu
- vytáhněte zástrčku ze zásuvky

### Nejde motor:

- není-li síťové napětí: prověřte kabel, zástrčku, zásuvku, jističe
- stroj opět zapněte

### Přehřátí motoru, např. to mohou způsobit tupé nože, silné zatížení ....

- motor nechte na cca 10 minut odpočinout a vychladnout. Poté stiskněte reset tlačítko.

### Opotřebování uhlíků: uhlíky vyměňte.

### Zeslabení výkonu: hoblovací nože jsou tupé

- je nutné nasadit ostré nože

### Opracovaný povrch je příliš drsný: obrobek obsahuje příliš vlhkosti

možnost tupých nožů :

- nasadte nové ostré nože

mezi hoblovací nože vnikly třísky:

- třísky odstraňte

obrobek obsahuje příliš vlhkosti:

- nechte jej vyschnout

### Opracovaný povrch je popraskaný:

možnost tupých nožů :

- nasadte nové ostré nože

mezi hoblovací nože vnikly třísky:

- třísky odstraňte

### Opracovaný povrch je nerovný:

hoblovací nože jsou nerovnoměrně nasazený:

- nože nastavte pomocí přípravku

### Nastavení konečného dorazu

1. obrobek s konečným dorazem nastavte na koncový rozměr
2. na hotový obrobek přeměňte koncový rozměr (= tloušťka obrobku)

### Nastavení koncového dorazu

1. vytáhněte zástrčku
2. zajišťovací páčku nastavte zcela doleva na pozici „Unlock“
3. křížový šroub (73) na klíčce uvolněte, nesmíte ho vyšroubovat
4. boční kryt sejměte:
  - oba vnitřní šestihranné šrouby (74) (metrický, 6 mm) odšroubujte
  - vrchní část stroje vytáhněte za rukojeť nahoru a boční kryt (75) opatrně sejměte

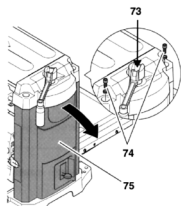

5. nožový hřídel pomocí klíčky posuňte úplně dolů na koncový doraz (77) a koncový šroub (76)
6. kontra matku dorazového šroubu (76) uvolněte pomocí dodávaného klíče (metrický, 10 mm) a dorazový šroub nastavte o rozdíl mezi nastaveným koncovým rozměrem a vrchní tloušťkou obrobku
7. dorazový šroub (76) opět pevně utáhněte pomocí kontra matky
8. boční krytí (75) opět namontujte a pevně utáhněte pomocí dvou stranových.
9. šroub s křížovým zářezem (73) pevně dotáhněte

### Kontrola a výměna uhlíků

Kartáčové uhlíky by měli být kontrolovány po 10 až 15 provozních hodinách.

Opotřebované uhlíky: při délce menší jak 6 mm je nutná výměna

Výměna uhlíků: povolíme zajišťovací šroub (78), uhlík (79) vyjmeme, změříme, popř. vyměníme a namontujeme zpět.

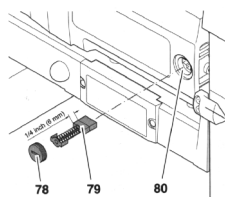

### Čištění stroje

Piliny a prach odstraňte pomocí kartáče nebo vysavače.

### Bezpečnostní zařízení Zakrytí nožových hřídelů

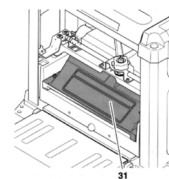

- kryt (31) zamezuje možnosti dotknout se hoblovacích nožů
- zakrytí nožů je možno montovat, jen když je stroj v klidu a není připojen k síti

### DALŠÍ VLASTNOSTI PRODUKTU

- moderní technika pro tvrdé nasazení a precizní výsledky
- stabilní konstrukce s rukojetí na jednotce pro mobilní nasazení
- přední a zadní stůl pro jednoduché a bezpečné držení dlouhých obrobků

### PROVOZNÍ ELEMENTY

#### Spínač / vypínač:

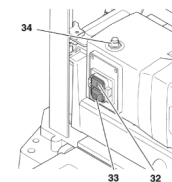

- zapnutí = stiskněte zelený spínač (32)
- vypnutí = stiskněte červený spínač (33)

#### Instrukce:

Při přetížení bude stroj pomocí termoochrany vypnut. Po pár sekundách může být stroj opět zapnutý. K zapnutí je třeba nejprve reset-spínač (34) a po té spínač (32).

Při výpadku proudu pomocí podpěťového relé bude stroj odpojen. Při obnovení dodávky proudu nedojde k samovolnému zapnutí stroje. – Nutno stlačit zelený spínač (32).

#### Změna nastavení výšky

S přestavením výšky bude nastavena tloušťka hoblování (= tloušťka obrobku pro opracování).

- jedním protahem může být obrobek opracován max. o 3 mm
- mohou být opracovávány obrobky max. tloušťky 152 mm
- výšku nastavíte pomocí otočné klíčky (35). Každým otočením se jednotka nožových hřídelů posune o 2 mm nahoru nebo dolů.

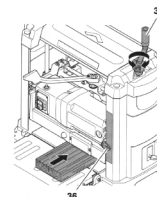

Nastavená hoblovací tloušťka se zobrazí na stupnici (36).

#### Zajišťovací páčka pro nastavení výšky

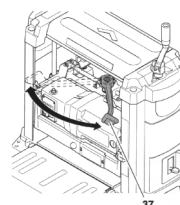

**Zajištění:** zajišťovací páčku (37) posuňte do prava na pozici „Lock“  
**Odblokování:** páčku (37) posuňte doleva na pozici „Unlock“. Pomocí výškového nastavení může být opět nastavená nová hoblovací tloušťka.

## Ukazatel úběru třísky

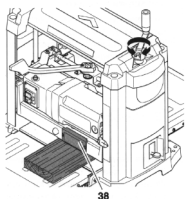

Pomocí ukazatele (38) může být tloušťka třísky odečítána od obrobku, který je opracováván. Tloušťka třísky může být nastavena od 1 do 3 mm.

## Konečný doraz

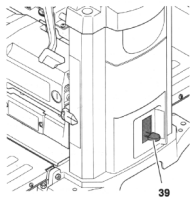

Pomocí tohoto dorazu (39) můžete nastavit standardní hoblovací tloušťky od 6 do 44 mm. Nastavíte konečný rozměr a tím nemusíte obrobek stále přeměřovat.

## UVEDENÍ DO PROVOZU

### Sestavení stroje

Z důvodu překlopení způsobených vibracemi je nutné hoblovku pevně upevnit na podstavec nebo pracovní stůl. Pozor: při umístění hoblovky na stůl dbejte na to, že opracováváný obrobek může být delších rozměrů.

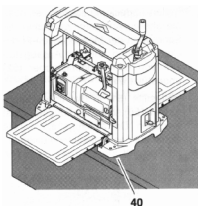

1. na hoblovce jsou 4 díry pro šrouby, pomocí kterých upevníte stroj ke stolu
2. šrouby (40) zasuňte do děr z vrchu a zajistěte kontra matkou

Jestliže má být hoblovka mobilní:

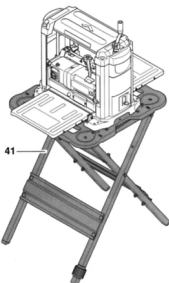

1. hoblovku našroubujte na stojan (41) (viz. Příloha dodávané příslušenství).

Alternativní upevnění:

1. Hoblovku připevněte na 19 mm silnou překližku. Deska by měla na každé straně přesahovat o cca 100 mm. Pozor na to, aby šrouby nepřesahovaly zadní strany desky
2. Dosku ke stolu upevněte šroubovými svorkami

### Uspořádání předního a zadního stolu

K dosažení optimálních výsledků musejí být vodící plochy ve stejné rovině.

Pozor: před prací s hoblovkou prověřte, zda

1. přední stůl (42) a zadní stůl (44) je vyklopený
2. jsou vodící stoly v rovině (zkontrolovat je můžete pomocí rovného prkna či pravítka)

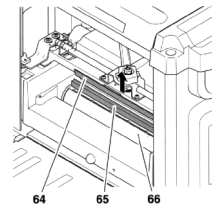

2. s magnetickým speciálním přípravkem vytáhněte nože (64) a přítlačnou lištu (65) z nožového válce (66)
3. v drážkách nožového válce jsou vždy 2 pružiny. Pružiny vyjměte
4. povrch válce a přítlačnou lištu očistěte

## Vložení nožů

1. vložte zpět pružiny do otvorů v drážkách pro uložení nožů
2. vložte nože s přítlačnou lištou do drážek válce a všechny šestihřanné šrouby vyšroubujte
3. nože lehce naolejujte
4. nože a přítlačné lišty nastavte na střed tak, aby hrany nepřesahovaly kraje válce
5. přípravek pro nasazení nožů (67), viz. obrázek, přiložte na nožový válec (68). Hoblovací nůž (69) pomocí pružin (70) bude lehce tláčen nahoru. Pomocí přiloženého přípravku a pružin se provede správné nastavení nožů.

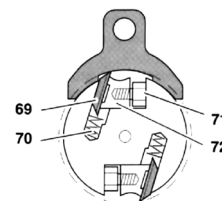
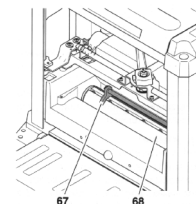

6. pomocí šestihřanných šroubů (71) pevně utáhněte. Šrouby utahujte od středu ke krajům. Po utažení ještě pomocí přípravku zkontrolujte nastavení.
7. namontujte kryt nožového válce a odsávací redukci

Test při běhu naprázdno:

1. sklopte pracovní stoly
2. zkontrolujte, zda se nožový válec volně otáčí
3. aretační páku dejte do levé pozice „Unlock“
4. nožovou hlavu nastavte alespoň o 25mm výš
5. aretační páku nastavte do pozice „Lock“
6. připojte a motor zapněte, zelené tlačítko spínače stlačte
7. při plných otáčkách musí mít stroj nehluký chod bez vibrací
8. pokud je stroj hlučnější nebo má větší vibrace, stroj rychle vypněte, odpojte ze sítě a zkontrolujte

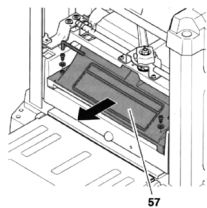

- zakrytí nožových hřidelů (57) znovu namontujte a přišroubujte
- odsávací adaptér (56) namontujte a pevně přišroubujte
- pro lepší skluz je nutné udržovat pracovní stoly čisté

#### Podmínky k mazání

- pravidelně kontrolujte, zda tyč vedení a vřeteno výškového nastavení jsou čisté a lehce naolejované
- všechny ložiska jsou s mazací náplní. Při běžném provozu není nutno mazat.

#### Výměna hoblovacích nožů

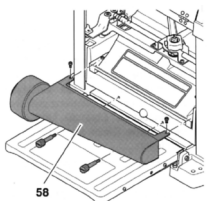

- vytáhněte zástrčku ze zásuvky
- oba stoly rozložte
- adaptér odsávání (58) odšroubujte

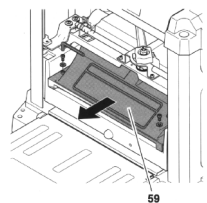

- odšroubujte kryt nožového válce (59)

#### Nastavení nožového válce do správné pozice

- nožový válec (60) otáčejte pomocí hnacího řemene (62), dokud se nezaaretuje
  - jeden z hoblovacích nožů musí být v horní poloze. Druhý nůž musí být natočen o 180°.
- Aretační páčku mírně stlačíme a nožovým válcem otáčíme pomocí převodového řemene dokud aretační páčka nezapadne. Tím je nastavena nová pozice válce.

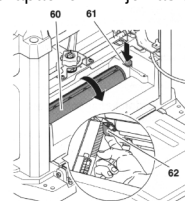

#### Vyjmutí nožů

1. všechny šestihřanné šrouby (63) u přítlačné lišty nožového válce zašroubujte – přítlačnou lištu uvolníte (používejte ochranné rukavice)

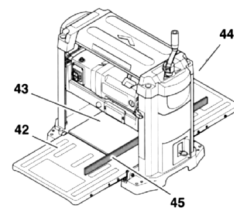
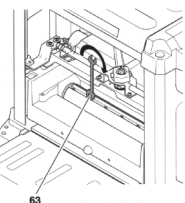

Jestliže je nutné dodatečné nastavení:

3. přední a zadní stůl vyklopte nahoru
4. pojistné matky (46) na obou šroubech dorazů nastavení povolte
5. pomocí dorazových šroubů (47) proveďte nastavení stolu

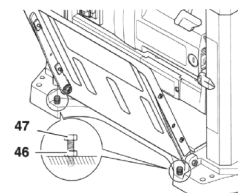

6. stůl sklopte dolů o prověřte pomocí pravítka, že stoly jsou v rovině
7. jestliže přední i zadní stůl jsou v přímé poloze, utáhněte všechny šrouby (47) a zajistěte je kontra matkami (46)

#### Připojení odsávání

Odsávací zařízení musí splňovat následující požadavky:

- musí pasovat k průměru odsávací redukce:
- 64 mm nebo
- 102 mm;
- množství vzduchu  $\geq 460 \text{ m}^3/\text{h}$ ;
- podtlak na odsávání  $\geq 530 \text{ Pa}$ ;
- rychlost vzduchu na odsávání  $\geq 20 \text{ m/s}$ .

Přečtěte si návod k použití odsávání.

Odsávání nemusíte používat v případě:

- volného prostoru
- krátkodobého provozu (do 30 minut)
- při použití ochranné masky

#### Montáž odsávacího adaptéru – před montáží vytáhněte zástrčku ze zásuvky

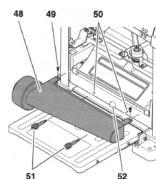

1. upevňovací páčku otočte doleva na pozici „Unlock“
2. pohonou jednotku nastavte co nejnižší, dokud přichytné šrouby (49) krytu nožů nejsou dobře přístupné
3. šrouby (49) povolte, aby odsávací redukce šla lehce nasadit
4. odsávací redukci (48) podsouňte pod přichytné šrouby krytu nožů, doražte na gumový doraz (52)
5. připevněte přichytnými šrouby (51) do závitových otvorů (50)

#### Elektrické připojení sítě

- stroj musí být provozován jen v suchém prostředí
- použijte jen zdroj proudu, který splňuje následující požadavky (podívejte se také na technická data):
- zásuvky musí být dle předpisů nainstalovány, uzemněny a prověřeny
- síťové a frekvenční vedení musí být stejné jako je na typovém štítku stroje
- kabel umístěte tak, aby Vám při práci nepřekážel
- síťový kabel chraňte před teplem, agresivními kapalinami a ostrými hranami
- použijte jako nastavení kabelu jen gumový kabel s dostatečným průřezem (3 x 1,5 mm<sup>2</sup>)

## OBSLUHA

### Nebezpečí!

- tento stroj smí obsluhovat pouze jedna osoba. Další smí jen napomáhat při nasazení nebo sejmutí obrobku
- používejte následující:
  - ochranou masku
  - ochranu sluchu
  - ochranné brýle
- před prací zkontrolujte stav:
  - síťového kabelu a zástrčky
  - spínače/vypínače
  - uložení nožových hřídelů
  - posuvného stolu
- zaujměte při práci správnou pracovní pozici:
  - vpředu na vedoucí straně,
  - bočně ke stolu,
  - v případě dvou osob musí ta druhá dodržovat dostačující odstup od hoblovací tloušťky a bočně od stolu
- při práci dbejte následujících požadavků:
  - u dlouhých obrobků používejte podpěry
  - používejte odsávání
  - opravovávejte jen obrobky takových rozměrů, které můžete pevně držet
  - při opracování malých odřezků používejte pojezd

### Před hoblováním obrobků

Stroj vyzkoušejte naprázdno:

1. přední a zadní stůl vyklopte
2. ujistěte se, že hoblovací nože se mohou točit
3. upevňovací páčku nastavte do leva na pozici „Unlock“
4. jednotku s nožovým hřídelem nastavte na 25 mm nahoru
5. upevňovací páčku nastavte do prava na pozici „Lock“
6. zástrčku zasuněte do zásuvky a zapněte motor (stisknutím zeleného spínače)
7. dejte pozor na následující odkazy, které vzniknou při dosažení plných počtu otáček:
  - hluk
  - vibrace

**Jestliže se Vám zdají vibrace nebo hluk stroje příliš vysoké, ihned stroj vypněte a potom vytáhněte zástrčku!**

### Hoblování obrobku

Stroj může najednou ohoblovat obrobek max. o 3 mm.

#### Za podmíněk:

- a) ostré nože
- b) měkké dřevo
- c) při nevyužití celé pracovní šíře

- dobrého výsledku dosáhnete nejlépe opracováním dřeva na několik chodů.

Info: Optimální tloušťka třísky je závislá na několika faktorech jako: druhu a vysušení, šířce obrobku.

Když se opracovávají obrobky převážně širokých rozměrů (max. 330 mm), motor bude silně namáhán.

- je nutné občas hoblovat i úzké obrobky a nebo dělat pauzu a nechat motor odpočinout

### Rozměry obrobků

- opravovávejte pouze obrobky :

- delší jak 356 mm. Při kratších hrozí nebezpečí zpětného rázu.
- tlustší jak 5 mm
- širší jak 19 mm

- u obrobků delších jak 1500 mm použijte vhodnou opěru

- nikdy nehobluje více obrobků najednou. Mohlo by dojít k zablokování jednoho z nich.

### Hoblování obrobku:

1. přední a zadní stůl vyklopte
2. pomocí páčky nastavení (53) nastavte hoblovací tloušťku – ta se zobrazí na stupnici.

**! Nebezpečí zpětného rázu – hoblovací tloušťku nastavujte pouze, když jsou hoblovací nože v naprostém klidu.**

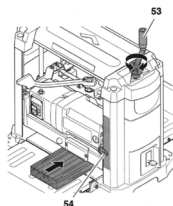

3. motor zapněte (stisknutím zeleného spínače)

### ! Nebezpečí poranění

- Při vedení obrobku se nikdy rukama nedotýkejte stroje!
- Obrobek netlačte silou do stroje. Stroj táhne obrobek sám pomocí pohonného válce!
  4. obrobek vedte pomalu po předním stole – bude automaticky vtažen
  5. obrobek vedte rovně
  6. pokud se obrobek zastaví, stroj vypněte

### Hoblování s konečným dorazem

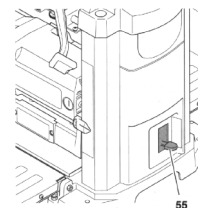

1. zajišťovací páčku nastavte do leva na pozici „Unlock“
2. jednotku s noži vytočte nahoru a nastavte hoblovací tloušťku, která je větší než 44 mm
3. konečným dorazem (55) nastavte Vámi požadovanou tloušťku
4. hoblovací jednotku s noži nastavte na přednastavený koncový doraz
5. zajišťovací páčku nastavte do prava na pozici „Lock“
6. spusťte motor (stisknutím zeleného spínače)

## OPRAVA A ÚDRŽBA

**Před jakoukoli poruchou nebo problémem:**

- vypněte stroj
- počkejte dokud nože nejsou v naprostém klidu
- vytáhněte zástrčku ze zásuvky

**Před jakoukoli opravou nebo údržbou:**

- vypněte stroj
- počkejte dokud nože nejsou v naprostém klidu
- vytáhněte zástrčku ze zásuvky

### Čištění stroje a mazání

#### Nebezpečí prachu ze dřeva

- při vdechnutí jemných pilin (z dubu, buku a jasanu) může vzniknout rakovina. Používejte při čištění stroje ochrannou masku a ochranné brýle, které Vás budou chránit před prachem a třískama.

Pracujte jen s odsáváním, které musí splňovat hodnoty uvedené v technických datech

#### Pozor:

- k čištění stroje nepoužívejte žádné čisticí prostředky. Nevhodnými prostředky může být stroj poškozen.
- stroje s umělými součástmi nesmějí nikdy přijít do styku s benzínem, petrolejem nebo podobnými látkami. Tyto látky obsahují chemikálie, které umělé součástky poškodí, oslabí, popř. zničí.
- odstraňte špinu a prach čistým hadrem.

Po každém použití:

- odstraňte třísky a prach ze stroje, např. vysavačem
- pohonný a přítlačný válec vyčistěte. Usazeniny můžete vyčistit nebořl. prostředkem pro gumové

válečky

Pravidelné čištění:

Pro kvalitní výsledky je nutné stroj pravidelně čistit.

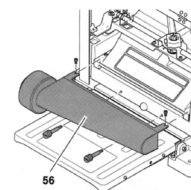

- vytáhněte zástrčku ze zásuvky
  - přední a zadní stůl vyklopte
  - odsávací adaptér (56) odšroubujte a vyčistěte čistícím hadrem
  - odstraňte třísky (např. vysavačem)
  - z výškového nastavení
  - z nožového válce
  - z větracího otvoru motoru
- tyč vedení a vřetenou výškového nastavení ošetřete čistícím olejem a lehce namažte strojním olejem střední viskozity