

Ⓓ	Originalbedienungsanleitung	Teil 1	I/1	Teil 2	II/1
ⒼⒷ	Original operating manual	Part 1	I/2	Part 2	II/7
Ⓟ	Oryginalna instrukcja eksploatacji	Części 1	I/3	Części 2	II/13
Ⓗ	Eredeti kezelési utasítás	1. rész	I/4	2. rész	II/20
ⒸⒶ	Originál návodu k obsluze	Část 1	I/5	Část 2	II/27
ⓈⓀ	Originálny návod na obsluhu	Časť 1	I/6	Časť 2	II/33
ⓇⓊⓈ	Оригинал Руководство по эксплуатации	Часть 1	I/7	Часть 2	II/40

UNM 150-8-25 W
A711002





150



80



1,1



2850

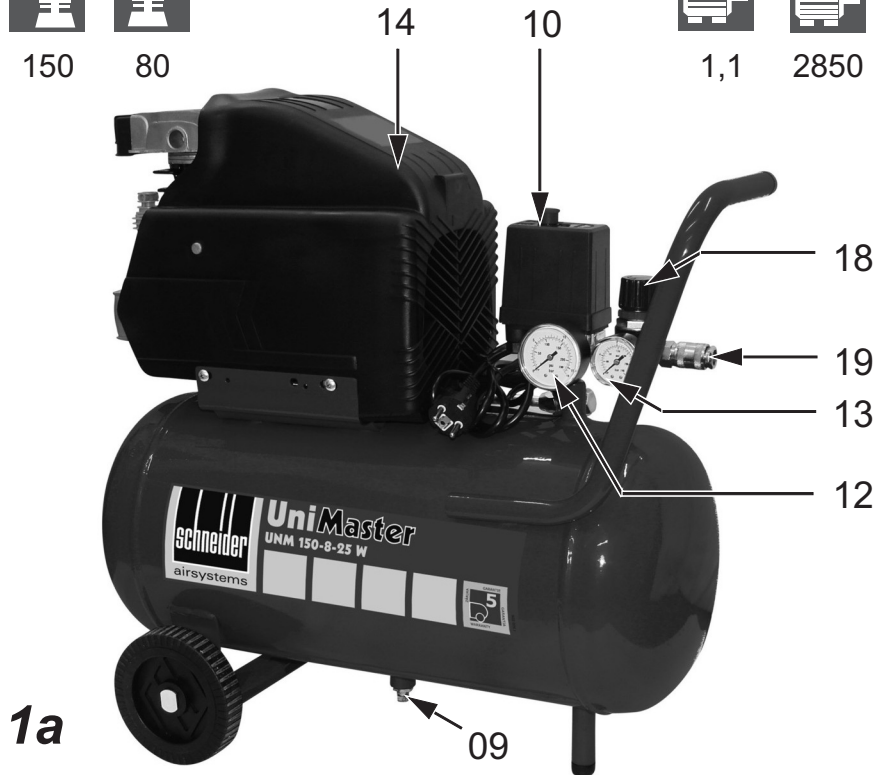

580
245
600



25

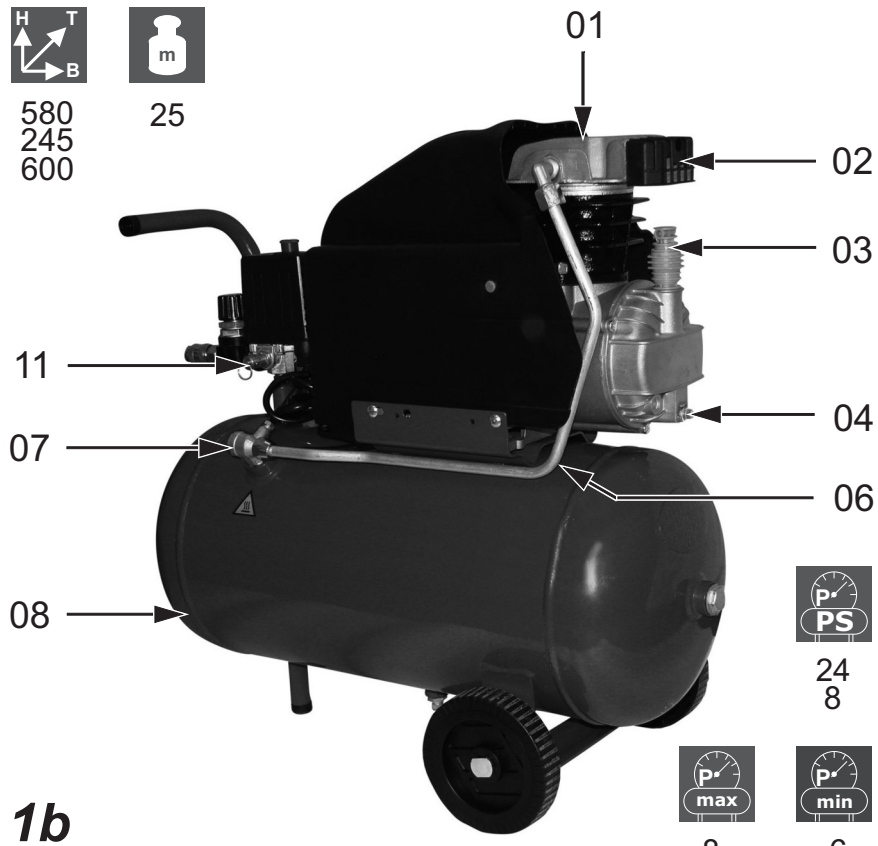

24
8



8



6



230
50
1



16



0,2



95



75



60:40
10



5 - 35



40

4a



5a

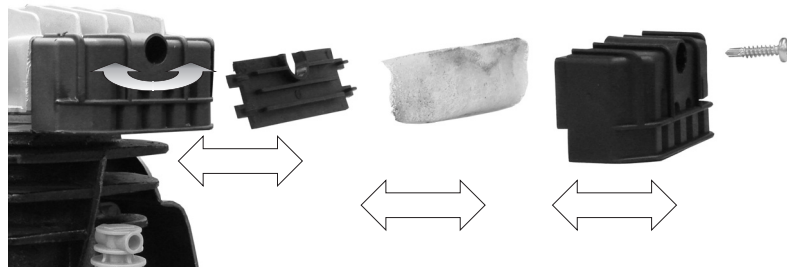

6a

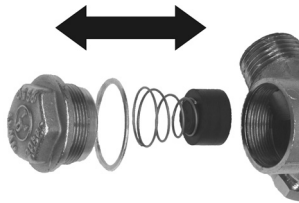

7a

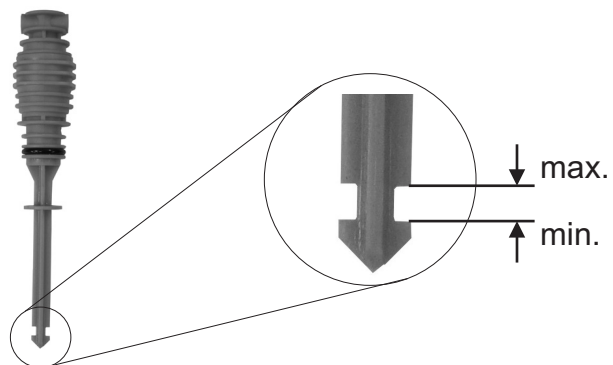

9a

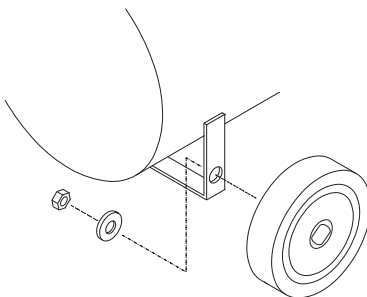

Inhaltsverzeichnis - Teil 1

1.1	Lieferumfang	1
1.2	Bestimmungsgemäße Verwendung	1
1.3	Technische Daten	1
1.4	Aufbau	1
1.5	Inbetriebnahme	1
1.6	Prüfungen des Behälters	1

1.1 Lieferumfang

- Kompressor mit Bedienungsanleitung
- Behälterbegleitpapiere Druckluftbehälter
- Räder mit Unterlegscheiben und Muttern

1.2 Bestimmungsgemäße Verwendung

Der Kompressor eignet sich ausschließlich zur Druckluftherzeugung und -speicherung. Die Druckluft ist nur für Druckluftwerkzeuge/-geräte/-maschinen geeignet.

Jede andere Verwendung ist zweckentfremdet.

Der Kompressor darf **nicht** in explosionsgefährdeten Bereichen eingesetzt werden. Brennbare, ätzende oder giftige Gase dürfen **nicht** angesaugt werden!

1.3 Technische Daten

siehe Bild 1a

1.4 Aufbau

- 01 Kompressoraggregat
- 02 Ansaugfilter
- 03 Ölmesstab
- 04 Ölablassschraube

- 06 Druckrohr
- 07 Rückschlagventil
- 08 Behälter
- 09 Kondensatablassventil
- 10 Druckschalter mit EIN/AUS-Schalter
- 11 Sicherheitsventil
- 12 Manometer (Behälterdruck)
- 13 Manometer (Arbeitsdruck)
- 14 Elektromotor
- 18 Druckminderer
- 19 Schnellkupplung

1.5 Inbetriebnahme

1.5.1 Vor der ersten Inbetriebnahme

- ① Tauschen Sie den Verschlussstopfen gegen den Ölmesstab (Pos. 03) aus und füllen Sie Kompressorenöl ein. Ölmenge siehe Kapitel "Technische Daten".

- Räder montieren (siehe Bild 9a).

1.6 Prüfungen des Behälters

Für den Behälter sind keine Prüfungen vorgeschrieben.

Empfehlung: Behälter entsprechend seiner Beanspruchung nach 10 Jahren einer Druckprüfung durch eine „befähigte Person“ gemäß BetrSichV zu unterziehen. Sprechen Sie mit unseren Servicepartnern.

- ① Mitgelieferte Behälterpapiere (= Zulassungsdokumente) unbedingt für die Lebensdauer des Behälters aufbewahren. Die gesetzlich vorgeschriebenen Prüfungen müssen gemäß den geltenden Vorschriften des Landes organisiert werden in dem der Behälter verwendet wird.

Table of contents - Part 1

1.1	Scope of delivery	2
1.2	Conventional use	2
1.3	Technical data	2
1.4	Components.....	2
1.5	Commissioning	2
1.6	Vessel inspections	2

1.1 Scope of delivery

- Compressor with instruction manual
- Documents accompanying compressed air vessel
- Wheels with washer and nuts

1.2 Conventional use

The compressor is designed for generating and storing compressed air only. Compressed air is only suitable for compressed air tools/devices/machines.

Any other type of use is considered contrary to the intended use.

The compressor must **not** be used in potentially explosive areas. Combustible, caustic or toxic gases must **not** be sucked in!

1.3 Technical data

see Fig. 1a

1.4 Components

- 01 Compressor unit
- 02 Intake filter
- 03 Oil dipstick
- 04 Oil drain screw
- 06 Pressure pipe
- 07 Check valve

- 08 Vessel
- 09 Condensate drain valve
- 10 Pressure switch with ON/OFF switch
- 11 Safety valve
- 12 Pressure gauge (vessel pressure)
- 13 Pressure gauge (working pressure)
- 14 Electric motor
- 18 Pressure reducer
- 19 Quick-action coupling

1.5 Commissioning

1.5.1 Before first use

- ① Replace the sealing plug with the oil dipstick (item 03) and fill with compressor oil. For oil quantity, see "Technical data" chapter.
- Mount the wheels (see figure 9a).

1.6 Vessel inspections

No inspections are specified for the vessels.

We recommend that a "qualified person" perform a pressure test on the vessel, depending on its rate of utilisation, after 10 years in accordance with the Ordinance on Industrial Safety and Health. Contact any of our service partners.

- ① It is essential to retain vessel documents included in the delivery (= certification documents) for the entire service life of the vessel. The statutory specified inspections must be arranged in accordance with the applicable regulations of the respective country in which the vessel is used.

Spis treści - części 1

1.1	Zakres dostawy	3
1.2	Użytkowanie zgodne z przeznaczeniem	3
1.3	Dane techniczne	3
1.4	Konstrukcja	3
1.5	Uruchamianie	3
1.6	Kontrole zbiornika	3

1.1 Zakres dostawy

- Sprężarka wraz z instrukcją obsługi
- Dokumentacja załączona do zbiornika sprężonego powietrza
- Kółka z podkładkami i nakrętkami

1.2 Użytkowanie zgodne z przeznaczeniem

Sprężarka przeznaczona jest wyłącznie do wytwarzania i magazynowania sprężonego powietrza. Sprężone powietrze może być stosowane tylko w narzędziach, urządzeniach i maszynach pneumatycznych. Każde inne zastosowanie jest niezgodne z przeznaczeniem.

Sprężarki **nie wolno** używać w obszarach zagrożonych eksplozją. **Nie wolno** zasysać gazów palnych, żrących lub trujących!

1.3 Dane techniczne

Patrz rys 1a

1.4 Konstrukcja

01	Agregat sprężarkowy
02	Filtr ssawny
03	Prętowy wskaźnik poziomu oleju
04	Śruba spustowa oleju
06	Przewód ciśnieniowy

07	Zawór zwrotny
08	Zbiornik
09	Zawór spustowy kondensatu
10	Przełącznik ciśnieniowy z przełącznikiem WŁ./WYŁ.
11	Zawór bezpieczeństwa
12	Manometr (ciśnienie zbiornika)
13	Manometr (ciśnienie robocze)
14	Silnik elektryczny
18	Reduktor ciśnienia
19	Szybkozłączka

1.5 Uruchamianie

1.5.1 Przed pierwszym uruchomieniem

- ⓘ Wymienić korek zamykający na prętowy wskaźnik poziomu oleju (poz. 03) i wlać olej do sprężarek. Ilość oleju podana jest w rozdziale "Dane techniczne".

- Montaż kółek (patrz rys. 9a).

1.6 Kontrole zbiornika

W przypadku zbiornika nie ma zaleceń co do kontroli.

Zalecenie: odpowiednio do zużycia zbiornik należy poddać po 10 latach eksploatacji kontroli ciśnienia przez osobę z odpowiednimi uprawnieniami. Zapraszamy do skontaktowania się z pracownikami naszego serwisu.

- ⓘ Załączoną dokumentację zbiornika (= dokumenty dopuszczające) należy przechowywać przez cały okres użytkowania zbiornika. Zalecane prawem kontrole należy organizować zgodnie z przepisami obowiązującymi w kraju użytkowania zbiornika.

Tartalom – 1. rész

1.1	A szállítmány részei.....	4
1.2	Rendeltetés szerinti használat.....	4
1.3	Műszaki adatok.....	4
1.4	Felépítés.....	4
1.5	Üzembe helyezés.....	4
1.6	A tartály ellenőrzése.....	4

1.1 A szállítmány részei

- Kompresszor Kezelési Utasítás
- A sűrített-levegő tartály minősítő dokumentumai
- Kerekek alátétekkel és anyákkal

1.2 Rendeltetés szerinti használat

A kompresszor kizárólag sűrített-levegő előállítására és tárolására alkalmazható. Az előállított sűrített-levegő kizárólag sűrített-levegős szerszámokhoz, - készülékekhez és - gépekhez alkalmazható.

Minden más felhasználás a rendeltetéstől eltérő.

A kompresszort **nem** szabad robbanásveszélyes helyre telepíteni. Éghető, irritáló vagy mérges gázokat **nem** szívhat be!

1.3 Műszaki adatok

lásd 1a kép

1.4 Felépítés

- 01 Kompresszor-aggregát
- 02 Szívósűrítő
- 03 Olajsintmérő pálca

- 04 Olajleeresztő csavar
- 06 Nyomócső
- 07 Visszacsapó szelep
- 08 Légtartály
- 09 Kondenzátum-leeresztő szelep
- 10 Nyomáskapcsoló BE/KI-kapcsolóval
- 11 Biztonsági szelep
- 12 Nyomásmérő (tartálynyomás)
- 13 Nyomásmérő (munkanyomás)
- 14 Elektromotor
- 18 Nyomáscsökkentő
- 19 Gyorscsatlakozó

1.5 Üzembe helyezés

1.5.1 Az első üzembevitel előtt

- ① Húzza ki a záródugót, dugja a helyére az olajnyó pálcát (Pos.03), előtte töltsse fel kompresszorolajjal. Az olajmennyiséget keresse ki a "Műszaki adatok" táblázatból.
- Szerelje fel a kerekeket (lásd a 9a képen).

1.6 A tartály ellenőrzése

A tartályra nincsenek ellenőrzések előírva.

Ajánlás: A tartályt a terhelésétől függően ajánlatos 10 év után egy szakemberrel megvizsgáltatni. Vegye fel a kapcsolatot egy Servicepartnerünkkel.

- ① A szállított tartálypapírokat (= engedélyezési dokumentáció) mindenképpen őrizze meg, míg a tartályt üzemeltetik. A törvények által előírt ellenőrzéseknél mindig annak az országnak az előírásait kell betartani, ahol a tartályt üzemeltetik.

Obsah - Část 1

1.1	Obsah dodávky.....	5
1.2	Řádné použití	5
1.3	Technická data	5
1.4	Stavba	5
1.5	Uvedení do provozu.....	5
1.6	Kontrola vzdušníku.....	5

1.1 Obsah dodávky

- Kompresor s návodem k obsluze
- Dokumentace k tlakové nádobě
- kolečka s podložkami a maticemi

1.2 Řádné použití

Kompresor je určený k výrobě a akumulaci stlačeného vzduchu. Stlačený vzduch je vhodný pouze pro použití u pneumatického nářadí a přístrojů.

Jiné použití je nevhodné.

Kompresor **nesmí** být instalován v prostředí, kde hrozí nebezpečí výbuchu. **Nesmí** být nasávány žádné hořlavé, žíravé nebo jedovaté plyny!

1.3 Technická data

viz obr. 1a

1.4 Stavba

- | | |
|----|----------------------|
| 01 | Kompresorový agregát |
| 02 | Filtr sání |
| 03 | Měrka oleje |
| 04 | Výpustný šroub oleje |

- | | |
|----|--|
| 06 | Tlaková trubka |
| 07 | Zpětný ventil |
| 08 | Vzdušník |
| 09 | Výpustný ventil kondenzátu |
| 10 | Tlakový spínač s vypínačem EIN/AUS (ZAP/VYP) |
| 11 | Pojistný ventil |
| 12 | Manometr (tlak v nádobě) |
| 13 | Manometr (pracovní tlak) |
| 14 | Elektromotor |
| 18 | Redukční ventil |
| 19 | Rychlospojka |

1.5 Uvedení do provozu

1.5.1 Před uvedením do provozu

- ⓘ Vyjměte plnicí zátku oleje (poz. 03) a dolijte olej pro kompresory. Množství oleje viz kapitola "Technická data".

- namontujte kolečka (viz obr. 9a)

1.6 Kontrola vzdušníku

U vzdušníku není požadována žádná speciální kontrola.

Doporučení: Na nádobě je třeba pravidelně provádět revizní činnost dle platné legislativy ČR. V případě potřeby kontaktujte naše servisní partnery.

- ⓘ Dokumentaci k tlakové nádobě uchovávejte po celou dobu životnosti tlakové nádoby. Na nádobě je třeba pravidelně provádět revizní činnost dle platné legislativy ČR.

Obsah - časť 1

1.1	Rozsah dodávky.....	6
1.2	Využitie podľa predpisov	6
1.3	Technické dáta.....	6
1.4	Zloženie	6
1.5	Uvedenie do prevádzky.....	6
1.6	Skúšky nádoby	6

1.1 Rozsah dodávky

- Kompresor s návodom na obsluhu
- Sprievodné dokumenty nádob, tlakovo vzduchové nádoby
- kolieska s podložkami a maticami

1.2 Využitie podľa predpisov

Kompresor je určený výlučen na výrobu stlačeného vzduchu a uloženie. Stlačený vzduch je určený len pre tlakovo-vzduchové náradie/prístroje/zariadenia.

Každé iné využitie je využitím na iné účely.

Kompresor smie **nie** nasadený v prostredí s nebezpečenstvom výbuchu. Horľavé, žieravé, alebo jedovaté plyny smú **nie** byť nasávané!

1.3 Technické dáta

viď obrázok 1a

1.4 Zloženie

01	Agregát kompresora
02	Sací filter
03	Odmerka oleja
04	Odpúšťacia skrutka oleja
06	Tlaková rúra

07	Spätný ventil
08	Nádoba
09	Odpúšťací ventil kondenzátu
10	Tlakový spínač s prepínačom zapnúť/vypnúť
11	Bezpečnostný ventil
12	Manometer (tlak v nádobe)
13	Manometer (pracovný tlak)
14	Elektromotor
18	Ventil minimálneho tlaku
19	Rýchlospojka

1.5 Uvedenie do prevádzky

1.5.1 Pred prvým uvedením do prevádzky

- ① Vymeňte uzatváracie zátky za olejovú odmerku (Poz. 03) a doplňte olej pre kompresory. Množstvo oleja viď kapitolu "Technické dáta".

- namontujte kolieska (pozri obr. 9a)

1.6 Skúšky nádoby

Pre nádobu nie sú predpísané žiadne kontroly.

Odporúčanie: Nádobu príslušne jej nárokom po 10 rokoch podrobiť tlakovej skúške prostredníctvom "odborníka" podľa prevádzkovej bezpečnosti. Porozprávajte sa s našim servisným partnerom.

- ① Sprievodné dokumenty k nádobe (= Osvedčenie) bezpodmienečne uchovávať počas životnosti nádoby. Zákonne predpísané skúšky musia byť organizované podľa platných predpisov krajiny, v ktorých sú zahrnutá aj nádoba.

Оглавление Часть 1

1.1	Комплект поставки	7
1.2	Использование по назначению .	7
1.3	Технические характеристики	7
1.4	Конструкция.....	7
1.5	Ввод в эксплуатацию	7
1.6	Проверка ресивера	7

1.1 Комплект поставки

- Компрессор с руководством по эксплуатации
- Сопроводительные документы на ресивер сжатого воздуха
- Колесо с подкладной шайбой и гайкой

1.2 Использование по назначению

Компрессор предназначен исключительно для производства и аккумуляции сжатого воздуха. Сжатый воздух пригоден только для эксплуатации пневмоинструмента/-агрегатов/-станков.

Использование в любых других целях является использованием не по назначению.

Запрещается использовать компрессор во взрывоопасных зонах!

Запрещается всасывать горючие, едкие и ядовитые газы!

1.3 Технические характеристики

см. рис. 1а

1.4 Конструкция

01	Компрессорный агрегат
02	Всасывающий фильтр
03	Щуп для определения уровня масла
04	Резьбовая пробка масляного отверстия
06	Напорная труба

07	Обратный клапан
08	Ресивер
09	Клапан для слива конденсата
10	Пневматический выключатель с выключателем ВКЛ./ВЫКЛ.
11	Предохранительный клапан
12	Манометр (давление в ресивере)
13	Манометр (рабочее давление)
14	Электродвигатель
18	Редукционный клапан
19	Быстродействующая муфта

1.5 Ввод в эксплуатацию

1.5.1 Перед первым вводом в эксплуатацию

- ① Замените резьбовую пробку на щуп для определения уровня масла (поз. 03) и залейте компрессорное масло. Заправочный объём см. в главе «Технические характеристики».

– Установка колеса (см. рис. 9а).

1.6 Проверка ресивера

Для ресивера никаких проверок не требуется.

Рекомендуется: через 10 лет проведите испытание ресивера давлением в соответствии с его условиями эксплуатации с привлечением квалифицированного специалиста. Обратитесь к нашим партнёрам по сервису.

- ① Входящие в комплект компрессора документы на ресивер (= разрешительные документы) необходимо хранить в течение всего срока службы ресивера. Проверки, предусмотренные законами, необходимо организовывать в соответствии с действующими нормами страны эксплуатации.

Inhaltsverzeichnis - Teil 2

2.1	Allgemeine Hinweise.....	1
2.2	Symbole und ihre Bedeutung.....	1
2.3	Sicherheitshinweise.....	1
2.4	Inbetriebnahme.....	2
2.5	Betrieb.....	3
2.6	Wartung.....	3
2.7	Außerbetriebnahme.....	5
2.8	Störungsbehebung.....	5
2.9	Gewährleistung.....	6

2.1 Allgemeine Hinweise















Sicherheitshinweise beachten!

Bedienungsanleitung Teil 1 und 2 lesen!

Technische Änderungen vorbehalten. Abbildungen (am Anfang der Bedienungsanleitung) können vom Original abweichen.

2.2 Symbole und ihre Bedeutung

	Bedienungsanleitung lesen
	Warnung vor Gefahren
	Gefahr von elektrischem Stromschlag!
	Gerät kann selbstständig wieder anlaufen! ¹
	Heiße Oberfläche!
	Ein-/Ausschalten
	Motorschutzschalter (extern)
	ölfreie Druckluft
	geölte Druckluft
	Kondensatablassventil
	Ansaugleistung [l/min]
	Füllleistung [l/min]
	Motorleistung [kW]
	Höchste Betriebsdrehzahl [U/min]

	Abmessungen: Höhe x Tiefe x Breite [mm]
	Gewicht [kg]
	Arbeitsdruck [bar]
	Behälterdruck [bar]
	Behälterinhalt [l] Maximal zulässiger Betriebsüberdruck des Behälters [bar]
	Verdichtungsenddruck [bar]
	Einschaltdruck [bar]
	Spannung [V], Frequenz [Hz], Phase(n) [~]
	Elektrische Absicherung (träge) [A]
	Ölmenge ² [l]
	L _{WA} Schallleistungspegel nach EN ISO 3744; (RL 2000/14/EG) [dB(A)]
	L _{pA4} Schalldruckpegel nach DIN 45 635 T 13; 4 m Abstand [dB(A)]
	Verhältnis Betriebszeit: Stillstandzeit Max. Anzahl Schaltzyklen [1/h]
	Umgebungstemperatur [°C]
	Min. Abstand zur Wand [cm]

¹. Z.B. bei Erreichen des Einschaltendrucks

². Erstbefüllung: mineralisches Öl, bis 10 °C. Unter 10 °C vollsynthetisches Öl verwenden.

2.3 Sicherheitshinweise



WARNUNG

Peitschender Druckluftschlauch beim Öffnen der Schnellkupplung!

► Druckluftschlauch festhalten!



WARNUNG

Verbrennungsgefahr am Motor, Aggregat, Rückschlagventil, Verbindungsschlauch/Druckrohr und durch heißes Öl!

► Schutzhandschuhe tragen!



WARNUNG

Hörschäden durch Lärm während des Betriebs!

- ▶ Gehörschutz tragen!



WARNUNG

Beschädigungen des Anschlusskabels!

- ▶ Vor scharfen Kanten, Öl und Hitze schützen!
- ▶ Am Stecker aus der Steckdose ziehen!



VORSICHT

Quetschgefahr!

- ▶ Feststellbremse der Lenkrolle nicht von Hand, sondern mit dem Fuß betätigen.

- Ausgeruht, konzentriert, den sachgerechten Betrieb sicherstellen.
- Schützen Sie sich, andere Personen, Tiere, Sachgegenstände und Ihre Umwelt durch jeweils notwendige Schutzmaßnahmen, Einweisung in die Geräte und Vorkehrungen um Gesundheits-, Sach-, Wert-, Umweltschäden oder Unfallgefahren zu vermeiden.
- Reparaturen dürfen nur von Schneider Druckluft GmbH, oder deren zulässigen Servicepartnern durchgeführt werden.
- Betriebsanleitung für Behälter beachten!
- **Verboten:** Manipulationen, Zweckentfremdungen; Notreparaturen; andere Energiequellen verdichten; Sicherheitseinrichtungen entfernen oder beschädigen; Verwenden bei Undichtigkeiten oder Betriebsstörungen; keine Originalersatzteile; angegebenen zulässigen Verdichtungsdruck überschreiten; ohne Schutzausrüstung arbeiten; Gerät unter Druck transportieren, warten, reparieren, unbeaufsichtigt lassen; andere / falsche Schmierstoffe verwenden; rauchen; offenes Feuer; Aufkleber entfernen.
- **Verboten:** Druckluft über Kondensatablassventil ablassen; Gerät an Kranseile hängen; ohne angezogene Feststellbremsen der Lenkrollen (Pos. 38) Abstellen oder Inbetrieb nehmen.

2.4 Inbetriebnahme

2.4.1 Transport

- Handgriff auf festen Sitz überprüfen.
- Behälter drucklos.

- Im Fahrzeug: Kompressor stehend transportieren, sichern und schützen.

2.4.2 Bedingungen am Aufstellort

- Räume: staubarm, trocken, gut belüftet.
- Standfläche: eben, waagrecht.

2.4.3 Vor der ersten Inbetriebnahme

1. Sichtprüfung vornehmen.
 2. Elektrischen Anschluss prüfen.
 3. Ölstand kontrollieren (siehe Kap. 2.6.6).
- ① Bei Geräten mit beiliegendem Ölmesstab diesen gegen den Verschlussstopfen im Aggregat tauschen und Öl einfüllen.

2.4.4 Elektrischer Anschluss

- Netzspannung und Angaben auf dem Leistungsschild müssen identisch sein.
 - Elektrische Absicherung lt. Technische Daten.
- ① Bei Verwendung von Verlängerungskabeln: Leitungsquerschnitt: min. 2,5 mm²; max. Kabellänge: 10 m.

2.4.5 Drehrichtung kontrollieren/ändern

Für Drehstrom-Kompressoren:

1. Drehrichtung bei jedem neuen Einstecken des Netzsteckers kontrollieren: Kompressor einschalten, beobachten und bei falscher Drehrichtung wieder ausschalten.
2. Netzstecker ziehen.
3. Drehstromstecker mit Phasenwender: diesen eindrücken und um 180° drehen. (Bild 2a)
Drehstromstecker ohne Phasenwender: Phasen im Stecker tauschen. Arbeitsschritt 1 wiederholen.
4. Drehrichtung hat sich nicht geändert: Servicepartner kontaktieren.

2.4.6 Nebelöler befüllen

Für Kompressoren mit Nebelöler:

1. Kompressor/Behälter drucklos machen.
2. Netzstecker ziehen.
3. Ölbehälter vom Nebelöler abschrauben. (Bild 3a)

Geeignetes Öl (Art.-Nr. B770000) verwenden!

2.4.7 Nebelöler einstellen

1. Regulierschraube vorsichtig mit Schraubendreher im Uhrzeigersinn zuschrau-

ben. Dann 1/2 bis 1 Umdrehung aufschrauben (Bild 3a).

- Bei Luftabnahme ist am oberen Schauglas ein Ölniederschlag als Tropfenbildung sichtbar. Dosierung: 1 Tropfen Öl bei 300 – 600 l/min Luftverbrauch. Bei Bedarf entsprechend nachregulieren und regelmäßig kontrollieren.

2.5 Betrieb

- ① Kompressor nicht überlasten: die max. Anzahl der Schaltzyklen und das Verhältnis Betriebszeit zu Stillstand nicht überschreiten!

2.5.1 Einsatz

Kompressor am EIN/AUS-Schalter (Pos. 10) einschalten. Kompressor läuft an und schaltet automatisch bei Maximaldruck ab.

2.6 Wartung

Intervall / spätestens	Tätigkeiten	siehe Kap.
-- / bei Bedarf	Kompressor reinigen	2.6.2
	Filtereinsatz reinigen (FDM)	2.6.3
-- / nach jedem Einsatz	Kondensat aus Druckbehälter ablassen	2.6.5
	Kondensat aus FDM ablassen	2.6.4
täglich / Inbetriebnahme	Ölstand kontrollieren, ggf. nachfüllen	2.6.6
einmalig nach 10 h / --	Schraubverbindungen prüfen	2.6.8
-- / wöchentlich	Ansaugfilter prüfen	2.6.9
50 h / nach 1/2 Jahr	Keilriemenspannung prüfen (wenn vorh.)	2.6.10
	Ansaugfilter reinigen	2.6.9
	Öl wechseln (1. Ölwechsel mineralisches oder synthetisches Öl)	2.6.7
500 h / nach 1 Jahr	Öl wechseln (bei mineralischem Öl)	2.6.7
	Ansaugfilter wechseln	2.6.9
	Rückschlagventil und Einsatz wechseln	2.6.11
	Schraubverbindungen prüfen	2.6.8
1.000 h / nach 2 Jahren	Öl wechseln (bei synthetischem Öl)	2.6.7
	Keilriemen wechseln (wenn vorh.)	2.6.10
2.500 h / nach 5 Jahren	Sicherheitsventil wechseln	2.6.12

2.6.1 Vor jeder Wartungstätigkeit

- Kompressor am EIN/AUS-Schalter (Pos. 10) ausschalten. Stromzufuhr unterbrechen.
 - Kompressor drucklos machen: mit Ausblaspistole gesamten Druck aus dem Behälter ablassen.
- ① Öl nur ablassen, wenn Gerät ausreichend abgekühlt ist.

2.5.2 Arbeitsdruck einstellen

Drehen im Uhrzeigersinn = Druck wird erhöht. Drehen im Gegenuhrzeigersinn = Druck wird reduziert.

2.5.3 Nach dem Einsatz

- Kompressor ausschalten.
- Stromzufuhr unterbrechen.
- Stecknippel des Druckluftschlauchs von der (Sicherheits-)Schnellkupplung (Bild 3a) trennen .
- Kompressor reinigen (Kap. 2.6.2), drucklos machen (Kap. 2.6.1), zum Lagerort transportieren (Kap. 2.4.1).

2.6.2 Kompressor reinigen

- Kühlrippen am Zylinder, Zylinderkopf und Nachkühler mit Druckluft reinigen.
- Lüfterradabdeckung am Motor reinigen.

2.6.3 Einsatz FDM reinigen

- Behälter des FDM drucklos machen.
- Geeigneten Behälter unter Kondensatablass halten. Kondensat ablassen.

3. Behälter des FDM demontieren. Befestigungsschraube vom Filtereinsatz gegen den Uhrzeigersinn abschrauben (Bild 4a).
4. Filtereinsatz entnehmen, in Seifenlauge (max. 50 °C) reinigen.
5. Montage in umgekehrter Reihenfolge.

2.6.4 Kondensat FDM ablassen

Halbautomatisch ablassen: Kondensatablassventil 1/4 Umdrehung gegen Uhrzeigersinn drehen. Unter 1 bar: Kondensat läuft ab. (Bild 4a)

Manuell ablassen: Kondensatablassventil gegen den Uhrzeigersinn drehen und nach oben drücken. Kondensat läuft ab.

2.6.5 Kondensat Druckbehälter ablassen

- ① Kondensat nach den geltenden Vorschriften entsorgen!

Achtung: Schutzbrille tragen!

1. Geeigneten Behälter unter Kondensatablass stellen.
2. Um Kondensat ablassen zu können, muss ein Behälterdruck von 2 - 3 bar vorhanden sein.
3. Kondensatablassventil (Pos. 09) öffnen.
4. Kondensatablassventil nach erfolgtem Kondensatablass wieder schließen.

2.6.6 Ölstand kontrollieren

- Ölstand muss sich zwischen der unteren und oberen Markierung befinden (Ölmessstab/Ölschauglas) (Bild 7a).

- Bei Bedarf korrigieren.

- ① Bei milchigem Öl muss sofort ein Ölwechsel erfolgen.

2.6.7 Öl wechseln/nachfüllen

1. Kompressor warmlaufen lassen, ausschalten, Stromzufuhr unterbrechen.
2. Öleinfüllstopfen/Ölmessstab (Pos. 03) herausziehen, Altöl-Gefäß unter die Öl-ablassschraube (Pos. 04) halten, diese aufschrauben, Altöl vollständig ablassen.
3. Öl-ablassschraube zuschrauben.
4. Vorgegebene Ölmenge einfüllen.
5. Ölstand kontrollieren, bei Bedarf korrigieren. Öleinfüllstopfen bzw. Ölmessstab einstecken.
6. Altöl nach den geltenden Vorschriften entsorgen.

- ① Empfehlung: Mineralöl Art.-Nr. B111002, synthetisches Öl Art.-Nr. B111006. Keine

Gewährleistung bei falschen Ölen. Synthetisches und mineralisches Öl **nicht** mischen: Kompressorschäden möglich!

2.6.8 Verschraubungen prüfen

1. Alle Schraubverbindungen auf sicheren Sitz prüfen, bei Bedarf nachziehen.
2. Anzugsdrehmomente einhalten (Berechnung der Anzugsdrehmomente nach VDI 2230).

2.6.9 Ansaugfilter reinigen

1. Ansaugfilter abschrauben. (Bild 5a)
 2. Filtereinsatz mit Ausblaspistole reinigen, bei Bedarf Filtereinsatz wechseln.
 3. Ansaugfilter anschrauben.
- ① Ansaugöffnung nicht ausblasen. Es dürfen keine Fremdkörper hineinkommen. Kompressor nie ohne Ansaugfilter betreiben.

2.6.10 Keilriemenspannung prüfen, einstellen

Keilriemengetriebene Kompressoren:

1. Kompressor ausschalten. Stromzufuhr unterbrechen.

Keilriemenspannung prüfen:

Keilriemen oben mittig zwischen den Keilriemenscheiben mit einem geeigneten stumpfen Werkzeug (Gabelschlüssel) nach unten drücken. Er darf nur maximal die Breite des Keilriemens nachgeben (Bild 8a).

Keilriemenspannung einstellen:

1. Äußeres Riemenschutzgitter abnehmen.
2. Position des Elektromotors auf der Grundplatte kennzeichnen.
3. Befestigungsschrauben des Motors lösen (Bild 8b).
4. Motor in Richtung Kompressoraggregat verschieben. Keilriemen abnehmen.
5. Motor ca. 2 mm parallel über die Kennzeichnung hinaus zurückschieben. Befestigungsschrauben anziehen.
6. Den Keilriemen zuerst über die kleine Keilriemenscheibe legen und dann über die große Keilriemenscheibe drücken.
7. Keilriemenspannung überprüfen, Vorgang ggf. wiederholen.
8. Äußeres Riemenschutzgitter anbringen.

2.6.11 Rückschlagventil reinigen/tauschen

1. Verschlusschraube abschrauben (Bild 6a).

2. Einsatz reinigen, bei Beschädigung, Abdrücken oder Aushärtung ersetzen.
3. Sitz reinigen, bei Beschädigungen komplettes Rückschlagventil wechseln.

2.6.12 Sicherheitsventil tauschen

1. Sicherheitsventil (Pos. 11) im Gegenuhrzeigersinn lösen.
2. Gewinde des neuen Sicherheitsventils mit Loctite® 243 bestreichen, oder mit Teflonband umwickeln.
3. Neues Sicherheitsventil im Uhrzeigersinn festschrauben.

2.7 Außerbetriebnahme

2.7.1 Konservierung

Bei ölgeschmierten Kompressoren: Kompressor wird für längere Zeit (ab 6 Monate)

stillgelegt oder ist fabrikneu und wird wesentlich später betrieben.

1. Öl gegen Korrosionsschutzöl (Zähigkeit SAE 30) austauschen. Siehe Kap. 2.6.7.
2. Kompressor warmlaufen lassen, ausschalten, Stromzufuhr unterbrechen.
3. Kondensat ablassen, Kompressor drucklos machen.
4. Vor Wiederinbetriebnahme Korrosionsschutzöl gegen Kompressorenöl austauschen.

Kompressor staubarm, trocken lagern; keinen starken Temperaturschwankungen aussetzen.

2.7.2 Entsorgung

Verpackungsmaterial und Gerät nach den geltenden Vorschriften entsorgen.

2.8 Störungsbehebung

	Störung	Ursache	Behebung
A	Motorschutzschalter unterbricht Stromzufuhr	Bei Störungen (z.B. Überhitzung; Unterspannung; Verlängerungskabel zu lang oder mit falschem Querschnitt) löst der Motorschutzschalter aus	► Kompressor ausschalten. Kurzwarten. Evtl. vorhandenen externen Motorschutzschalter betätigen. Kompressor einschalten. Motorschutzschalter löst erneut aus: Kompressor ausschalten. Stromzufuhr unterbrechen. Servicepartner kontaktieren
B	Druckentlastung funktioniert nicht	Stromausfall / Unterspannung im Netz bei eingeschaltetem Kompressor	► Kompressor ausschalten. Er entlastet sich. Kompressor einschalten
C	Kompressor läuft beim Einschalten nicht an	Behälterdruck größer als Einschaltdruck	► Druck aus Behälter ablassen, bis Druckschalter automatisch einschaltet
		Stromversorgung fehlerhaft	► Stromzufuhr von befähigter Person (Servicepartner) prüfen lassen
		Motorschutzschalter unterbricht Stromzufuhr	► Siehe Punkt A
		Druckschalter defekt	► Druckschalter von befähigter Person wechseln lassen
D	Kompressor läuft kurz an / brummt und schaltet dann automatisch ab	Netzanschlussleitung hat unzulässige Länge oder Leitungsquerschnitt ist zu gering	► Netzanschlusslänge und Leitungsquerschnitt prüfen (siehe Kap. 2.4.4)
E	Kompressor läuft kontinuierlich durch	Ansaugfilter stark verschmutzt	► reinigen oder erneuern
		Druckluftwerkzeuge haben zu hohen Luftverbrauch	► Luftverbrauch prüfen. Servicepartner kontaktieren
		Leckage am Kompressor	► lokalisieren, Servicepartner kontaktieren

	Störung	Ursache	Behebung
		Zu viel Kondensat im Behälter	▶ ablassen (siehe Kap. 2.6.5)
		Druckluftleitung undicht	▶ überprüfen, Leckage abdichten
		Kondensatablassventil geöffnet oder fehlt	▶ Schließen bzw. einsetzen
F	Entlastungsventil bläst ab	Entlastungsventil undicht	▶ reinigen oder wechseln
G	Abschaltdruck erreicht: Entlastungsventil bläst bis zum Erreichen des Einschalt drucks ab	Rückschlagventileinsatz undicht oder defekt	▶ reinigen oder erneuern (siehe Kap. 2.6.11)
		Rückschlagventil beschädigt	▶ ersetzen
H	Kompressor schaltet häufig ein	Sehr viel Kondensat im Druckbehälter	▶ Kondensat ablassen (siehe Kap. 2.6.5)
		Kompressor überlastet	▶ Siehe Punkt E
I	Sicherheitsventil bläst ab	Behälterdruck höher als der eingestellte Ausschalt druck	▶ Druckschalter von befähigter Person neu einstellen / erneuern lassen
		Sicherheitsventil defekt	▶ erneuern oder Servicepartner kontaktieren
J	Kompressor wird zu heiß	Zuluft nicht ausreichend	▶ Für genügend Be- und Entlüftung sorgen
		Kühlrippen am Zylinder (Zylinderkopf) verschmutzt	▶ reinigen
		Einsatzdauer zu lang	▶ Kompressor abschalten
K	Ölgeschmierter Kompressor: Ölstand steigt, ohne dass Öl nachgefüllt wurde	Kondensat sammelt sich im Öl	▶ Kompressor überdimensioniert, Servicepartner kontaktieren
		hohe Luftfeuchtigkeit	▶ Öl wechseln
L	Keilriemengetriebener Kompressor: Ungewöhnliche Laufgeräusche	Keilriemen oder Riemenscheibe schleift am Riemenschutzgitter	▶ Kontaktstelle suchen, Fehler beheben
		Keilriemen rutscht durch	▶ Keilriemen spannen (siehe Kap. 2.6.10)

2.9 Gewährleistung

Grundlage: komplettes Gerät im Originalzustand / Kaufbeleg.

Für Material- und Fertigungsfehler gelten die gesetzlichen Bestimmungen.

Ausgeschlossen sind: Verschleiß- / Verbrauchsteile; unsachgemäßen Gebrauch;

Überlastung; Manipulation / Zweckentfremdung; mangelnde / falsche / keine Wartung; Staub- / Schmutzanfall; nicht zulässige / falsche Arbeitsweise; nicht beachten der Bedienungsanleitung; falsche Verarbeitungs- / Arbeitsmittel; fehlerhafter Elektroanschluss; unsachgemäße Aufstellung.

Table of contents - Part 2

2.1	General information	7
2.2	Symbols and their meaning	7
2.3	Safety instructions	7
2.4	Commissioning	8
2.5	Operation	9
2.6	Maintenance.....	9
2.7	Decommissioning.....	11
2.8	Troubleshooting	11
2.9	Warranty	12















2.1 General information















Observe the safety instructions!

Read the Instruction Manual Part 1 and 2!

Subject to technical modifications. Figures (at the start of the Instruction Manual) may vary from the original.

2.2 Symbols and their meaning

	Read the Instruction Manual
	Warning against dangers
	Danger of electric shock!
	Unit can start up again automatically! ¹
	Hot surface!
	Switching on/off
	Protective motor switch (external)
	Oil-free compressed air
	Oiled compressed air
	Condensate drain valve
	Suction capacity [l/min]
	Filling capacity [l/min]
	Motor output [kW]
	Max. operating speed [rpm]

	Overall dimensions: width x depth x height [mm]
	Weight [kg]
	Working pressure [bar]
	Vessel pressure [bar]
	Vessel capacity [l] Maximum permissible working overpressure of vessel [bar]
	Compression final pressure [bar]
	Switch-on pressure [bar]
	Voltage [V], frequency [Hz], phase(s) [~]
	Electric protection, delayed-action [A]
	Oil quantity ² [l]
	L _{WA} Sound power level according to EN ISO 3744 (RL 2000/14/EC) [dB(A)]
	L _{pA4} sound pressure level according to DIN 45 635 T 13; 4 m distance [dB(A)]
	Operation/Downtime ratio Max. number of switching cycles [1/h]
	Ambient temperature [°C]
	Min. distance to wall [cm]

¹ e.g. when switch-on pressure is reached

² Initial filling: mineral oil up to 10 °C. Under 10 °C, use fully synthetic oil.

2.3 Safety instructions



WARNING

Uncontrolled movement of compressed air hose when quick-action coupling is opened!

► Hold the compressed air hose tightly!



WARNING

Burn hazard on the motor, unit, check valve, connecting hose/pressure pipe and from hot oil!

► Wear safety gloves!

⚠ WARNING

Hearing damage from noise during operation!

- ▶ Wear ear protection!

⚠ WARNING

Damage to the connexion cable!

- ▶ Protect it from sharp edges, oil and heat!
- ▶ Grasp the plug and unplug it from the power outlet!

⚠ CAUTION

Risk of crushing!

- ▶ Never actuate the guide roll locking brake manually but always with your foot.

- Be calm and focused and ensure proper operation.
- Protect yourself and other persons, animals, property, and the environment by taking the necessary protective measures and being trained in use of the devices to prevent harm to your health, property damage, financial loss, environmental harm or risk of accident.
- Repairs may be carried out only by Schneider Druckluft GmbH or its approved service partners.
- Observe the Instruction Manual for vessels!
- **Prohibited:** Manipulations, use for purposes other than those intended; temporary repairs; compressing other energy sources; removing or damaging safety equipment; use in case of leaks or malfunctions; not using original spare parts; exceeding the specified permitted final compression pressure; working without safety equipment; transporting the unit, maintaining it, repairing it or leaving it unsupervised while pressurised; using other/incorrect lubricants; smoking; open flame; removing stickers.
- **Prohibited:** Releasing compressed air via the condensate drain valve; hanging the unit on crane ropes; shutting down or starting up without actuated locking brakes of guide roll (item 38).

2.4 Commissioning

2.4.1 Transport

- Check the handle for secure fit.
- Vessel depressurised.

- In the vehicle: transport the compressor in an upright position, secure and protect it.

2.4.2 Conditions at the installation location

- Rooms: as dust-free as possible, dry, well ventilated.
- Installation surface: flat, horizontal.

2.4.3 Before first use

1. Carry out a visual inspection.
 2. Check the electrical connection.
 3. Check the oil level (see Chap. 2.6.6).
- ① For units with attached oil dipstick, replace with sealing plug in unit and fill with oil.

2.4.4 Electrical connection

- The mains voltage must match that specified on the rating plate.
 - Electric protection according to technical data.
- ① When using extension cords: cable cross-section: min. 2.5 mm²; max. cable length: 10 m.

2.4.5 Checking/changing the rotation direction

For three-phase compressors:

1. Check the rotation direction each time the power plug is plugged in: switch on the compressor, observe it and switch it off again if the rotation direction is incorrect.
2. Unplug the power plug.
3. Three-phase plug with phase inverter: press it in and rotate it by 180°. (Figure 2a)
Three-phase plug without phase inverter: reverse the phases in the plug. Repeat step 1.
4. If direction of rotation has not changed: contact service partner.

2.4.6 Filling the mist oiler

For compressors with mist oiler:

1. Depressurise the compressor/vessel.
2. Unplug the power plug.
3. Unscrew the oil tank from the mist oiler. (Figure 3a)

Use suitable oil (Art. No. B770000)!

2.4.7 Adjusting the mist oiler

1. Carefully screw the regulating screw closed using a screwdriver in a clockwise

direction. The screw it open by 1/2 to 1 turn (Figure 3a).

2. During air extraction, oil deposits in the form of droplets can be seen at the upper sight glass. Dosing: 1 droplet oil at 300 – 600 l/min air consumption. Readjust if necessary and check regularly.

2.5 Operation

- ⓘ Do not overload the compressor: do not exceed the max. number of switching cycles and the ratio of operating time to standstill!

2.5.1 Insert

Switch on the compressor at the ON/OFF switch (item 10). The compressor starts up

and switches off automatically at maximum pressure.

2.5.2 Adjusting the working pressure

Rotate clockwise = pressure is increased.
Rotate anticlockwise = pressure is reduced.

2.5.3 After use

1. Switch off the compressor.
2. Disconnect the power supply.
3. Disconnect plug nipple of air hose from (safety) quick-action coupling (Fig. 3a).
4. Clean compressor (Chap. 2.6.2), depressurise it (Chap. 2.6.1), transport to storage location (Chap. 2.4.1).

2.6 Maintenance

Interval / No later than	Tasks	See chap.
-- / As needed	Clean compressor	2.6.2
	Clean filter insert (FDM)	2.6.3
-- / after each use	Drain condensate from pressure vessel	2.6.5
	Drain condensate from FDM	2.6.4
daily / commissioning	Check the oil level, add oil if necessary.	2.6.6
Once after 10 h / --	Check screw connections	2.6.8
-- / Weekly	Check intake filter	2.6.9
50 h / After 6 months	Check V-belt tension (where applicable)	2.6.10
	Clean intake filter	2.6.9
	Change oil (1st oil change mineral or synthetic oil)	2.6.7
500 h / after 1 year	Change oil (with mineral oil)	2.6.7
	Change intake filter	2.6.9
	Change check valve and insert	2.6.11
	Check screw connections	2.6.8
1,000 h / after 2 years	Change oil (with synthetic oil)	2.6.7
	Change V-belts (where applicable)	2.6.10
2,500 h / After 5 years	Change safety valve	2.6.12

2.6.1 Before each maintenance task

1. Switch on the compressor at the ON/OFF switch (item 10). Disconnect the power supply.
 2. Depressurise the compressor: using the blow gun, blow out all pressure from the vessel.
- ⓘ Only drain oil if the unit has been sufficiently cooled.

2.6.2 Cleaning the compressor

- Clean the cooling fins on the cylinder, cylinder head and aftercooler using compressed air.
- Clean the fan impeller cover on the motor.

2.6.3 Clean FDM insert

1. Depressurise vessel of FDM.
2. Hold a suitable vessel under the condensate drain. Drain condensate.

3. Disassemble vessel of FDM. Unscrew the mounting screw of the filter insert by screwing anticlockwise (Fig. 4a).
4. Remove the filter insert, clean in soapy water (max. 50 °C).
5. Installation is in reverse order.

2.6.4 Draining condensate from FDM

Draining semi-automatically: Rotate the condensate drain valve 1/4 turn anticlockwise. Under 1 bar: condensate drains. (Figure 4a)

Draining manually: Rotate the condensate drain valve clockwise and push it up. Condensate drains.

2.6.5 Draining condensate from pressure vessel

ⓘ Dispose of condensate in accordance with local specifications!

Caution: Wear safety glasses!

1. Place a suitable vessel under the condensate drain.
2. In order to drain condensate, the vessel pressure must be 2 - 3 bar.
3. Open condensate drain valve (item 09).
4. Close condensate drain valve again following condensate drainage.

2.6.6 Checking the oil level

- The oil level must be between the top and bottom marks (oil dipstick/oil inspection glass) (Figure 7a).
 - Correct if necessary.
- ⓘ If oil is milky, it must be changed immediately.

2.6.7 Changing/adding oil

1. Allow the compressor to warm up, switch it off, disconnect the power supply.
 2. Pull out the oil filler plug/oil dipstick (item 03), hold the used oil container under the oil filler plug (item 04), screw open the oil drain screw, drain used oil completely.
 3. Screw the oil drain screw closed.
 4. Add the prescribed quantity of oil.
 5. Check the oil level, correct if necessary. Insert the oil filler plug or oil dipstick.
 6. Dispose of used oil according to applicable regulations.
- ⓘ Recommendation: mineral oil Art. No. B111002, synthetic oil Art. No. B111006. No guarantee can be provided if the

wrong oils are used.

Do **not** mix synthetic and mineral oil: compressor damage is possible!

2.6.8 Check screw fittings

1. Check all screw connections for tight fit and retighten if necessary.
2. Observe the tightening torques (tightening torques calculated according to VDI 2230).

2.6.9 Cleaning the intake filter

1. Unscrew the intake filter. (Fig. 5a)
 2. Clean the filter insert using the blow gun, exchange the filter insert if necessary.
 3. Screw the intake filter back on.
- ⓘ Do not purge the intake opening. No foreign objects may enter. Never operate the compressor without an intake filter.

2.6.10 Checking, adjusting the V-belt tension

V-belt driven compressors:

1. Switch off the compressor. Disconnect the power supply.

Checking V-belt tension:

Using a suitable blunt tool (spanner wrench), press V-belt at top centrally and downwards between V-belt discs. It may not give more the width of the V-belt (Figure 8a).

Adjusting V-belt tension:

1. Remove outer belt guard grating.
2. Mark the position of the electric motor on the base plate.
3. Unscrew the mounting screws of the motor (Figure 8b).
4. Move the motor towards the compressor unit. Take off the V-belt.
5. Push the motor approx. 2 mm parallel past the mark. Tighten the mounting screws.
6. Fit the V-belt over the small V-belt disc first, then stretch it over the large V-belt disc.
7. Check the V-belt tension and repeat the process if necessary.
8. Install outer belt guard grating.

2.6.11 Cleaning/replacing the check valve

1. Unscrew the locking screw (Figure 6a).

2. Clean insert, replace in case of damage, squeezing or hardening.
3. Clean seat, replace complete check valve if damaged.

2.6.12 Replacing the safety valve

1. Detach the safety valve (item 11) by unscrewing it anticlockwise.
2. Apply Loctite® 243 to the thread of the new safety valve or wind Teflon tape around the valve.
3. Screw the new safety valve into place by screwing it clockwise.

2.7 Decommissioning

2.7.1 Preservation

Oil-lubricated compressors: compressor is taken out of service for a long period (over 6

months) or is new from the factory and will not be operated until much later.

1. Replace oil with corrosion inhibitor oil (viscosity SAE 30). See Chap. 2.6.7.
2. Allow the compressor to warm up, switch it off, disconnect the power supply.
3. Drain the condensate, depressurise the compressor.
4. Prior to returning to operation, replace corrosion inhibiting oil with compressor oil.

Store the compressor in a dust-free and dry area where it is not exposed to high temperature fluctuations.

2.7.2 Disposal

Dispose of the unit and packaging materials according to applicable regulations.

2.8 Troubleshooting

	Problem	Cause	Remedy
A	Protective motor switch interrupts power supply	In case of malfunctions (e.g. overheating; low voltage; extension cable too long or with incorrect cross-section), the protective motor switch is tripped.	► Switch off the compressor. Wait a short while. Actuate the protective motor switch is available. Switch on the compressor. Protective motor switch trips again: switch off compressor. Disconnect the power supply. Contact the service partner
W	Pressure relief does not function	Power failure / undervoltage in mains with compressor switched on	► Switch off the compressor. It depressurises. Switch on the compressor
C	Compressor does not start when switched on.	Vessel pressure is higher than switch-on pressure.	► Relieve pressure in the vessel until the pressure switch is activated automatically.
		Power supply faulty.	► Have the power supply checked by a qualified person (service partner).
		Protective motor switch interrupts power supply.	► See item A.
		Pressure switch defective	► Have the pressure switch changed by a qualified person.
D	Compressor starts up briefly / buzzes and then switches off automatically	Mains connection cable longer than permitted or the cross section is too small	► Check connection cable length and cable cross-section (see Chap. 2.4.4)
E	Compressor runs continuously	Intake filter badly contaminated	► Clean or replace
		Air consumption of compressed air tools is too high	► Check air consumption. Contact the service partner

	Problem	Cause	Remedy
		Leakage at compressor	► Locate leak, contact service partner
		Excessive condensate in the tank	► Drain the condensate (see Chap. 2.6.5)
		Compressed air line leaky	► Check the compressed air network, seal leak
		Condensate drain valve is open or missing	► Close or replace
F	Load-relieving valve is blowing off	Load-relieving valve leaky	► Clean or replace
G	Switch-off pressure reached: load-relieving valve blows off until switch-on pressure is reached	Check valve insert leaky or defective	► Clean or replace (see Chap. 2.6.11)
		Check valve is damaged	► Replace
H	Compressor switches on frequently.	Excessive condensate in the pressure tank.	► Drain the condensate (see Chap. 2.6.5).
		Compressor overloaded.	► See item E
I	Safety valve blows out.	Vessel pressure is higher than the set switch-off pressure.	► Have the pressure switch reset/replaced by a qualified person.
		Safety valve is defective	► Replace or contact service partner
J	Compressor overheats.	Air supply not sufficient.	► Ensure sufficient ventilation.
		Cooling fins on cylinder (cylinder head) contaminated	► Clean
		Duty cycle too long.	► Switch off compressor.
K	Oil-lubricated compressor: the oil level rises without oil having been added	Condensate collects in the oil	► Compressor is too large, contact service partner
		High humidity.	► Change oil.
L	V-belt driven compressor: unusual running noises	V-belt or belt disc is scraping against belt guard grating	► Look for point of contact, remedy error
		V-belt sags	► Tighten the V-belt (see Chap. 2.6.10)

2.9 Warranty

Basic principle: complete unit in original condition / proof of purchase.

Material and production defects are covered by statutory provisions.

Excluded warranty claims: Wear/consumable parts; improper use; overload; manipu-

lation/use for other than intended use; insufficient/incorrect/no maintenance; accumulation of dust/dirt; incorrect/impermissible work methods; failure to observe the Instruction Manual; incorrect processing/working materials; incorrect electrical connection; improper installation.

Spis treści - części 2

2.1	Wskazówki ogólne.....	13
2.2	Symbole i ich znaczenie	13
2.3	Wskazówki bezpieczeństwa	13
2.4	Uruchamianie	14
2.5	Eksploatacja.....	15
2.6	Konserwacja.....	15
2.7	Wyłączanie z eksploatacji	17
2.8	Usuwanie usterek	18
2.9	Gwarancja	19

2.1 Wskazówki ogólne

















Należy przestrzegać wskazówek dotyczących bezpieczeństwa!

Przeczytać 1 i 2 część instrukcji obsługi!

Możliwość zmian technicznych zastrzeżona. Rysunku (zamieszczone na początku instrukcji obsługi) mogą odbiegać od oryginału.

2.2 Symbole i ich znaczenie

	Należy przeczytać instrukcję obsługi
	Ostrzeżenie przed niebezpieczeństwami
	Niebezpieczeństwo porażenia prądem elektrycznym!
	Urządzenie może uruchomić się ponownie samoczynnie! ¹
	Gorąca powierzchnia!
	Włączanie/wyłączanie
	Stycznik silnikowy (zewnętrzny)
	sprężone powietrze nie zawierające oleju
	sprężone powietrze zawierające olej
	Zawór spustowy kondensatu
	Wydajność wyjściowa [l/min]
	Wydajność napełniania [l/min]
	Moc silnika [kW]

	Maks. robocza prędkość obrotowa [obr./min]
	Wymiary: wys. x głęb. x szer. [mm]
	Ciężar [kg]
	Ciśnienie robocze [bar]
	Ciśnienie w zbiorniku [bar]
	Pojemność zbiornika [l] Maks. dopuszczalne ciśnienie robocze zbiornika [bar]
	Końcowe ciśnienie sprężania [bar]
	Ciśnienie włączania [bar]
	Napięcie [V], częstotliwość [Hz], fazy [~]
	Bezpieczniki elektryczne (bierno) [A]
	Ilość oleju ² [l]
	Moc akustyczna L _{WA} wg EN ISO 3744 (Dyrektywa 2000/14/WE) [dB(A)]
	L _{pA4} poziom ciśnienia akustycznego wg DIN 45 635 T 13; w odstępnie 4 m [dB(A)]
	Stosunek czasu pracy do czasu postoju Maks. ilość cykli przełączania [1/h]
	Temperatura otoczenia [°C]
	Min. odstęp od ściany [cm]

¹. Np. w przypadku pojawienia się ciśnienia włączającego

². Pierwsze napełnienie: olej mineralny, do 10 °C. Poniżej 10 °C należy stosować olej syntetyczny.

2.3 Wskazówki bezpieczeństwa



OSTRZEŻENIE

Możliwość uderzenia przez wąż sprężonego powietrza w przypadku otwarcia szybkozłacza!

► Przytrzymać wąż sprężonego powietrza!

**OSTRZEŻENIE**

Niebezpieczeństwo oparzenia przez silnik, agregat, zawór zwrotny, przewód łączący/rurę tłoczną oraz przez gorący olej!

► Nosić rękawice ochronne!

**OSTRZEŻENIE**

Niebezpieczeństwo uszkodzenia słuchu podczas eksploatacji!

► Stosować naszniki!

**OSTRZEŻENIE**

Uszkodzenia przewodu przyłączeniowego!

► Chronić przed zetknięciem z ostrymi krawędziami, olejem oraz wysoką temperaturą!
► Wyjmować z gniazda pociągając za wtyczkę!

**PRZESTROGA**

Niebezpieczeństwo zmiżdżenia!

► Nie wolno blokować ręcznie hamulca kółka kierującego, lecz jedynie nogą.

- Aby zapewnić prawidłową eksploatację, należy być wypoczętym i skoncentrowanym.
- Chronić siebie, inne osoby, zwierzęta, przedmioty oraz otoczenie za pomocą wymaganych środków ochronnych, instrukcji dotyczących urządzeń sposobów postępowania, mających na celu uniknięcie zagrożeń dla zdrowia, szkód rzeczowych, wartościowych, degradacji środowiska naturalnego oraz wypadków.
- Naprawy mogą wykonywać wyłącznie pracownicy firmy Schneider Druckluft GmbH lub jej partnerzy serwisowi.
- Przestrzegać instrukcji eksploatacji zbiorników!
- **Zabronione:** manipulacje, użytkowanie niezgodne z przeznaczeniem; awaryjne naprawy; sprężanie innych źródeł energii; usuwanie lub uszkodzanie urządzeń zabezpieczających; używanie w przypadku nieszczelności lub zakłóceń działania; stosowanie nieoryginalnych części zamiennych; przekraczanie dozwolonych ciśnień końcowych sprężania; praca bez wyposażenia ochronnego; transportowanie, konserwacja, naprawa urządzenia pod ciśnieniem, pozostawianie

bez nadzoru; stosowanie innych/ nieprawidłowych smarów; palenie; otwarty ogień; usuwanie naklejek.

- **Zabronione są:** spuszczenie sprężonego powietrza przez zawór spustowy kondensatu; zawieszanie urządzenia na linach; pozostawianie lub uruchamianie urządzenia bez zablokowanych hamulców kółek kierujących (poz. 38).

2.4 Uruchamianie**2.4.1 Transport**

- Sprawdzić osadzenie uchwytu.
- Zbiornik w stanie bezciśnieniowym.
- W pojeździe: transportować sprężarkę w pozycji stojącej, zabezpieczyć i osłonić.

2.4.2 Warunki w miejscu ustawienia

- Pomieszczenia: bez kurzu, suche, dobrze wietrzone.
- Powierzchnia ustawienia : równa, pozioma.

2.4.3 Przed pierwszym uruchomieniem

1. Przeprowadzić kontrolę wzrokową.
 2. Sprawdzić przyłącze elektryczne.
 3. Sprawdzić poziom oleju (patrz rozdz. 2.6.6).
- ① W urządzeniach z dołączonym prętowym wskaźnikiem poziomu oleju, należy zastąpić go korkiem zamykającym w agregacie i wlać olej.

2.4.4 Przyłącze elektryczne

- Napięcie zasilania oraz dane na tabliczce znamionowej muszą być identyczne.
- Bezpieczniki elektryczne zgodnie z danymi technicznymi.

① W przypadku zastosowania przedłużaczy należy zwracać uwagę na: przekrój przewodu – min. 2,5 mm², maks. długość kabla: 10 m.

2.4.5 Sprawdzić/zmienić kierunek obrotów

Dot. sprężarek zasilanych prądem trójfazowym:

1. Sprawdzać kierunek obrotów po każdorazowym ponownym włożeniu wtyczki: włączyć sprężarkę, obserwować i w przypadku nieprawidłowego kierunku obrotów wyłączyć ponownie.
2. Wyjąć wtyczkę przewodu zasilania.
3. Wtyczka trójfazowa z przemiennikiem faz: włożyć i obrócić o 180° (rys. 2a).

Wtyczka trójfazowa bez przemiennika faz: zamienić fazy we wtyczce.

Powtórzyć 1 czynność roboczą.

4. Jeśli kierunek obrotów nie uległ zmianie: powiadomić punkt serwisowy.

2.4.6 Napełnianie rozpylacza oleju

Dot. sprężarek z rozpylaczem oleju:

1. Zniwelować ciśnienie w sprężarce/zbiorniku.
2. Wyjąć wtyczkę przewodu zasilania.
3. Odkręcić rozpylacz oleju od zbiornika oleju (rys. 3a).

Zastosować odpowiedni olej (nr art. B770000)!

2.4.7 Regulacja naolejacza

1. Ostrożnie dokręcić śrubę regulacyjną za pomocą śrubokręta zgodnie z ruchem wskazówek zegara. Następnie odkręcić o 1/2 do 1 obrotu (ilustracja 3a).
2. Podczas pobierania powietrza przez górny wziernik widać osad oleju w kształcie kropli. Dozowanie: 1 kropla oleju przy 300 – 600 l/min zużycia powietrza. W razie potrzeby odpowiednio wyregulować i regularnie kontrolować.

2.6 Konserwacja

Częstotliwość najpóźniej	/ Czynności	patrz rozdz.
-- / w razie potrzeby	Czyszczenie sprężarki	2.6.2
	Oczyścić wkład filtra (FDM)	2.6.3
-- / po każdym użyciu	Spuścić kondensat ze zbiornika ciśnieniowego	2.6.5
	Spuścić kondensat z FDM	2.6.4
codziennie / przy uruchamianiu	Sprawdzić poziom oleju, w razie potrzeby dolać oleju	2.6.6
jednorazowo po 10 h / --	Sprawdzić złącza śrubowe	2.6.8
-- / Co tydzień	Kontrola filtra ssącego	2.6.9
50 h / po pół roku	Sprawdzić naciąg paska klinowego (jeśli jest zamontowany)	2.6.10
	Czyszczenie filtra ssącego	2.6.9
	Wymienić olej (1. wymiana oleju, olej mineralny lub syntetyczny)	2.6.7
500 h / po 1 roku	Wymienić olej (w przypadku oleju mineralnego)	2.6.7
	Wymiana filtra ssącego	2.6.9
	Wymiana zaworu zwrotnego i wkładu	2.6.11
	Sprawdzić złącza śrubowe	2.6.8

2.5 Eksploatacja

- ① Nie przeciążać sprężarki: nie przekraczać maks. liczby cykli przełączania oraz proporcji czasu eksploatacji do postoju!

2.5.1 Wkład

Włączyć sprężarkę za pomocą przełącznika WŁ./WYŁ. (poz. 10). Sprężarka włącza i wyłącza się automatycznie w przypadku ciśnienia maksymalnego.

2.5.2 Ustawianie ciśnienia roboczego

Obrót zgodnie z ruchem wskazówek zegara = zwiększanie ciśnienia. Obrót w kierunku przeciwnym do ruchu wskazówek zegara = redukcja ciśnienia.

2.5.3 Po użyciu

1. Wyłączyć sprężarkę.
2. Przerwać dopływ prądu.
3. Odłączyć złączkę wtykową przewodu sprężonego powietrza od szybkozłącza zabezpieczającego (rys. 3a).
4. Oczyszczyć sprężarkę (rozdz. 2.6.2), pozbawić ciśnienia (rozdz. 2.6.1), przetransportować do miejsca składowania (rozdz. 2.4.1).

Częstotliwość najpóźniej	/ Czynności	patrz rozdz.
1 000 h / po 2 latach	Wymienić olej (w przypadku oleju syntetycznego)	2.6.7
	Wymiana paska klinowego (jeśli jest zamontowany)	2.6.10
2.500 h / po 5 latach	Wymiana zaworu bezpieczeństwa	2.6.12

2.6.1 Przed każdą czynnością konserwacyjną

- Wyłączyć sprężarkę za pomocą przełącznika WŁ./WYŁ. (poz. 10). Przerwać dopływ prądu.
- Doprowadzić sprężarkę do stanu bezciśnieniowego: za pomocą pistoletu wydmuchowego zniwelować całkowicie ciśnienie w zbiorniku.

① Olej należy spuszczać dopiero po wystarczającym ostygnięciu urządzenia.

2.6.2 Czyszczenie sprężarki

- Oczyścić żeberka chłodzące na cylindrze, głowicy cylindra i na chłodnicy końcowej przy użyciu sprężonego powietrza.
- Oczyścić pokrywę wentylatora na silniku.

2.6.3 Czyszczenie wkładu FDM

- Pozbawić zbiornik FDM ciśnienia.
- Przytrzymać pod otworem spustu kondensatu odpowiedni pojemnik. Spuścić kondensat.
- Zdemontować zbiornik FDM. Odkręcić śrubę mocującą od wkładu filtra, przekręcając ją ręcznie w kierunku przeciwnym do ruchu wskazówek zegara (rys. 4a).
- Wyciągnąć wkład filtra i wyczyścić w roztworze mydła (maks. 50°C).
- Montaż należy wykonać w odwrotnej kolejności.

2.6.4 Spuszczanie kondensatu FDM

Spuszczanie półautomatyczne: obrócić zawór spustowy kondensatu o 1/4 obrotu w kierunku przeciwnym do ruchu wskazówek zegara. Przy ciśnieniu poniżej 1 bara: kondensat wypływa samoczynnie (rys. 4a).

Spuszczanie ręczne: obrócić zawór spustowy kondensatu w kierunku przeciwnym do ruchu wskazówek zegara i nacisnąć do góry. Spływa kondensat.

2.6.5 Spuszczanie skroplin ze zbiornika ciśnieniowego

① Zutyliżować kondensat zgodnie z obowiązującymi przepisami!

Uwaga: Nosić okulary ochronne!

- Podstawić pod otwór spustu kondensatu odpowiedni pojemnik.
- W celu spuszczenia skroplin niezbędne jest ciśnienie w zbiorniku rzędu 2 - 3 barów.
- Otworzyć zawór spustowy kondensatu (poz. 09).
- Po spuszczeniu kondensatu należy ponownie zamknąć zawór spustowy.

2.6.6 Kontrolowanie poziomu oleju

• Poziom oleju musi sięgać miejsca pomiędzy dolnym i górnym znacznikiem (prętowy wskaźnik poziomu oleju/wziernik oleju) (rys. 7a).

• W razie potrzeby skorygować.

① W przypadku mlecznego zabarwienia oleju należy niezwłocznie przeprowadzić wymianę oleju.

2.6.7 Wymiana/dolewanie oleju

- Rozgrzać sprężarkę, wyłączyć, odłączyć zasilanie.
- Wyciągnąć zatyczkę wlewu oleju lub prętowy wskaźnik poziomu oleju (poz. 03), podstawić pojemnik na zużyty olej pod śrubę spustową oleju (poz. 04), odkręcić śrubę, spuścić w całości zużyty olej.
- Dokręcić śrubę spustową oleju.
- Wlać olej w odpowiedniej ilości.
- Sprawdzić poziom oleju i w razie potrzeby uzupełnić olej. Włożyć zatyczkę wlewu oleju lub prętowy wskaźnik poziomu oleju.
- Zużyty olej należy utyliżować zgodnie z obowiązującymi przepisami.

① Zalecenie: olej mineralny nr kat. B111002, olej syntetyczny nr kat. B111006. Nie uznaje się gwarancji w

przypadku zastosowania nieprawidłowego oleju.

Nie mieszać oleju syntetycznego i mineralnego: możliwe uszkodzenie sprężarki!

2.6.8 Sprawdzanie złączek

1. Należy sprawdzić wszystkie złączki pod względem prawidłowego osadzenia i w razie potrzeby dokręcić.
2. Przestrzegać wartości momentów dokręcania (obliczanie momentów dokręcania wg VDI 2230).

2.6.9 Czyszczenie filtra ssawnego

1. Odkręcić filtr ssawny. (Ilustracja 5a)
 2. Oczyszczyć wkład filtra za pomocą pistoletu nadmuchowego, w razie potrzeby wymienić wkład.
 3. Dokręcić filtr ssawny.
- Ⓢ Nie przedmuchiwać otworu ssącego. Do środka nie mogą wnikać ciała obce. Nigdy nie należy używać sprężarki bez filtra ssącego.

2.6.10 Sprawdzanie i regulacja naciągu pasa klinowego

Sprężarki napędzane za pomocą pasa klinowego:

1. Wyłączyć sprężarkę. Przerwać dopływ prądu.

Sprawdzanie naciągu pasa klinowego:

Docisnąć pas klinowy po środku pomiędzy tarcze paska klinowego za pomocą odpowiedniego i tępego narzędzia (klucz płaski). Może on ugiąć się maksymalnie o szerokość pasa (ilustracja 8a).

Regulacja naciągu pasa klinowego:

1. Zdjąć zewnętrzną kratkę ochronną paska
2. Oznaczyć pozycję silnika elektrycznego na płycie podstawy.
3. Odkręcić śruby mocujące silnika (ilustracja 8b).
4. Przesunąć silnik w kierunku agregatu sprężarki. Zdjąć pas klinowy.
5. Przesunąć silnik równolegle ok. 2 mm poza oznaczenie. Dokręcić śruby mocujące.
6. Założyć pas klinowy najpierw na mniejszą tarczę, a następnie wcisnąć go na większą tarczę.

7. Sprawdzić naprężenie pasa klinowego, w razie potrzeby powtórzyć procedurę.
8. Założyć zewnętrzną kratkę ochronną paska

2.6.11 Czyszczenie/wymiana zaworu zwrotnego

1. Odkręcić śrubę zamykającą (rys. 6a).
2. Oczyszczyć wkładkę, w razie uszkodzenia, odciśnięcia lub stwardnienia wymienić.
3. Oczyszczyć gniazdo, w razie uszkodzenia wymienić cały zawór zwrotny.

2.6.12 Wymiana zaworu bezpieczeństwa

1. Wykręcić zawór bezpieczeństwa w kierunku przeciwnym do ruchu wskazówek zegara (poz. 11).
2. Posmarować gwint nowego zaworu bezpieczeństwa smarem Loctite® 243 lub owinać teflonową taśmą.
3. Wkręcić nowy zawór bezpieczeństwa zgodnie z ruchem wskazówek zegara.

2.7 Wyłączanie z eksploatacji

2.7.1 Konserwacja

W przypadku sprężarek ze smarowaniem olejowym: jeśli sprężarka jest wyłączona z użycia przez dłuższy czas (ponad 6 miesięcy) lub jest fabrycznie nowa, lecz jej eksploatacja następuje znacznie później.

1. Wymienić olej na olej zabezpieczający przed korozją (lepkość SAE 30). Patrz rozdz. 2.6.7.
2. Rozgrzać sprężarkę, wyłączyć, odłączyć zasilanie.
3. Spuścić kondensat, zniwelować ciśnienie w sprężarce.
4. Przed ponownym uruchomieniem wymienić olej zabezpieczający przed korozją na olej sprężarkowy.

Przechowywać sprężarkę w pomieszczeniu bez pyłu, suchym; nie narażać na duże wahania temperatury.

2.7.2 Utylizacja

Opakowanie oraz urządzenie należy utylizować zgodnie z obowiązującymi przepisami.

2.8 Usuwanie usterek

	Usterka	Przyczyna	Sposób usuwania
A	Stycznik silnikowy przerywa dopływ prądu	W przypadku usterek (np. przegrzania, spadku napięcia, zbyt długiego przedłużacza lub nieprawidłowego przekroju) stycznik silnikowy włącza się	▶ Wyłączyć sprężarkę. Chwilę odczekać. Ew. włączyć zamontowany zewnętrzny wyłącznik ochronny silnika. Włączyć sprężarkę. Wyłącznik ochronny silnika zadziała ponownie: wyłączyć sprężarkę. Przerwać dopływ prądu. Skontaktować się z partnerem serwisowym
B	Nie działa redukcja ciśnienia	Awaria prądu/zbyt niskie napięcie w sieci przy włączonej sprężarce	▶ Wyłączyć sprężarkę. Urządzenie zostanie odciążone. Włączyć sprężarkę.
C	Sprężarka nie uruchamia się podczas włączania	Ciśnienie zbiornika jest wyższe niż ciśnienie włączania	▶ Zredukować ciśnienie w zbiorniku, aż automatycznie włączy się wyłącznik ciśnieniowy
		Nieprawidłowe zasilanie prądem	▶ Zlecić sprawdzenie doprowadzenia prądu przez uprawnioną osobę (partnera serwisowego)
		Stycznik silnikowy przerywa dopływ prądu	▶ Patrz punkt A
		Uszkodzony wyłącznik ciśnieniowy	▶ Zlecić sprawdzenie wyłącznika ciśnieniowego przez uprawnioną osobę
D	Sprężarka włącza się na krótko/brzęczy i wyłącza się automatycznie	Przewód zasilający ma niedozwoloną długość lub też przekrój przewodu jest zbyt mały	▶ Sprawdzić długość i przekrój przewodu zasilającego (patrz rozdz. 2.4.4)
E	Sprężarka pracuje nieprzerwanie	Silnie zabrudzony filtr ssawny	▶ Oczyszczyć lub wymienić
		Zbyt duże zużycie powietrza w narzędziach pneumatycznych	▶ Sprawdzić zużycie powietrza. Skontaktować się z partnerem serwisowym
		Wycieki ze sprężarki	▶ Zlokalizować, skontaktować się z pracownikiem serwisu
		Zbyt duża ilość kondensatu w zbiorniku	▶ Spuścić (patrz rozdz. 2.6.5)
		Nieszczelny przewód sprężonego powietrza	▶ Sprawdzić, uszczelnić wyciek
		Otwarty zawór spustowy kondensatu lub brak zaworu	▶ Zamknąć wzgl. założyć
F	Zawór odciążający wypuszcza powietrze	Nieszczelny zawór odciążający	▶ Oczyszczyć lub wymienić

	Usterka	Przyczyna	Sposób usuwania
G	Osiągnięto ciśnienie wyłączające: zawór odciążający wypuszcza powietrze aż do momentu osiągnięcia ciśnienia włączającego	Nieszczelny lub uszkodzony wkład zaworu zwrotnego	► Oczyszczyć lub wymienić (patrz rozdz. 2.6.11)
		Uszkodzony zawór zwrotny	► Wymienić
H	Sprężarka włącza się częściej niż zwykle	Bardzo duża ilość kondensatu w zbiorniku ciśnieniowym	► Spuścić kondensat (patrz rozdz. 2.6.5)
		Sprężarka przeciążona	► Patrz punkt E
I	Zawór bezpieczeństwa wypuszcza powietrze	Ciśnienie w zbiorniku jest wyższe od ustawionego ciśnienia wyłączenia	► Zlecić regulację/wymianę wyłącznika ciśnieniowego przez upoważnioną osobę
		Uszkodzony zawór bezpieczeństwa	► Wymienić lub powiadomić pracownika serwisu
J	Sprężarka jest zbyt rozgrzana	Niewystarczający dopływ powietrza	► Zapewnić odpowiedni nawiew i wentylację
		Zabrudzone żeberka chłodzące na cylindrze (głowicy cylindra)	► Oczyszczyć
		Zbyt długi czas pracy	► Wyłączyć sprężarkę
K	Sprężarka smarowana olejem: poziom oleju wzrasta, mimo iż nie dolewano oleju	W oleju zbiera się kondensat	► Sprężarka jest przewymiarowana, powiadomić partnera serwisowego
		Wysoka wilgotność powietrza	► Wymienić olej
I	Sprężarka napędzana za pomocą pasa klinowego: nietypowe odgłosy pracy	Pas klinowy lub koło pasowe trze o kratkę ochronną paska	► Odszukać miejsce styku i naprawić usterkę
		Pas klinowy ześlizguje się	► Naprężyć pas klinowy (patrz rozdz. 2.6.10)

2.9 Gwarancja

Podstawa: kompletne urządzenie w oryginalnym stanie/dowód zakupu.

W przypadku usterek materiałowych i produkcyjnych obowiązują postanowienia ustawowe.

Wykluczenia: części ulegające zużyciu/eksploatacyjne; nieprawidłowe użytkowanie; przeciążenie; manipulacje/zmianę

przeznaczenia; niewystarczającą, nieprawidłową konserwację lub brak konserwacji; pył i zanieczyszczenia; niedozwolony/nieprawidłowy sposób pracy; nieprzestrzeganie instrukcji obsługi; nieprawidłowe środki eksploatacyjne; nieprawidłowe przyłącze elektryczne; nieodpowiednie ustawienie.

Tartalom – 2. rész

2.1	Általános tudnivalók	20
2.2	A szimbólumok, és jelentésük	20
2.3	Biztonsági ismeretek	20
2.4	Üzembe helyezés	21
2.5	Üzemeltetés	22
2.6	Karbantartás	22
2.7	Üzemen kívül helyezés.....	24
2.8	Üzemzavarok elhárítása	24
2.9	Garancia	26

2.1 Általános tudnivalók

A biztonsági előírásokat tartsa be!

Olvassa el a Kezelési Utasítás 1. és 2. részét is!

A műszaki adatokban történő változtatások jogát fenntartjuk. A képek (a Kezelési utasítás elején) a valóságtól eltérőek lehetnek.

2.2 A szimbólumok, és jelentésük

	Kezelési útmutatót elolvasni
	Figyelmeztetés veszélyekre!
	Áramütés veszélye áll fenn!
	A készülék önmagától újraindulhat! ¹
	Forró felületek!
	Be-, ill. kikapcsolni
	Motorvédő kapcsoló (külső)
	olajmentes sűrítettlevegő
	olajozott sűrítettlevegő
	Kondenzvíz leeresztő szelep
	Szívó-teljesítmény [l/min]
	Töltőteljesítmény [l/min]

	Motorteljesítmény [kW]
	Legnagyobb üzemi fordulatszám [1/min]
	Méret: magasság x mélység x szélesség [mm]
	Tömeg [kg]
	Munkanyomás [bar]
	Tartálynomás [bar]
	Légtartály térfogata [l] Megengedett üzemi túlnyomás a tartályban [bar]
	Sűrítési végnyomás [bar]
	Bekapcsolási nyomás [bar]
	Feszültség [V], frekvencia [Hz], Fázisszám(n) [~]
	Elektromos biztosíték (tartó) [A]
	Olajmennyiség ² [l]
	L _{WA} Hangteljesítmény-szint EN ISO 3744 (RL 2000/14/EG) szerint [dB(A)]
	L _{pA4} Zajszint DIN 45 635 T 13 szerint; 4 m-ről mérve [dB(A)]
	Üzemi:és állásidő aránya Kapcsolási ciklusok max. száma [1/h]
	Környezeti hőmérséklet [°C]
	Faltól való min.távolság [cm]

¹. Pl. a bekapcsolási nyomás elérésével!

². Első betöltés: 10 C-ig ásványi olajat, 10 C alatt teljesen szintetikus olajat kell használni.

2.3 Biztonsági ismeretek



FIGYELMEZTETÉS

Kicsapódó sűrített-levegő tömlő a gyorscsatlakozó nyitásánál!

► Sűrített-levegő tömlőt erősen tartani!

⚠ FIGYELMEZTETÉS

Égési veszély a motornál, az aggregátnál a visszacsapó szelepnél, a csatlakozó tömlőnél/nyomócsőnél és a forró olaj miatt!

▶ Viseljen védőkesztyűt!

⚠ FIGYELMEZTETÉS

Zaj miatti halláskárosodás üzem közben!

▶ Viseljen hallásvédő eszközt!

⚠ FIGYELMEZTETÉS

A csatlakozó kábel sérülései!

▶ Éles törésektől, olajtól és a melegtől védje!

▶ A dugasznál fogva húzza ki az aljzatból!

⚠ VIGYÁZAT

Becsípődésveszély!

▶ A futógörgő fékjét nem kézzel, hanem csak lábbal szabad működtetni!

- Biztosítsa a nyugodt, koncentrált, szakszerű üzemmenetet.
- Védje saját magát, más személyeket, háziállatokat, egyéb tárgyakat és a környezetet a mindenkor szükséges védőintézkedések betartásával és a géptől való megfelelő távoltagest, hogy az egészség-, az érték-, a környezetkárosodást és a baleseti helyzetet elkerülje.
- Javításokat csak a Schneider Légtechnika szakemberei vagy a szerződött szervizpartnerek végezhetnek.
- A légtartályra vonatkozó útmutatót vegye figyelembe!
- **Tilos:** átalakításokat, idegenkező beavatkozásokat végezni; más energiaforrásokat alkalmazni; a biztonsági felszereléseket eltávolítani vagy károsítani; tömítetlen vagy hibás gépet működtetni; nem eredeti alkatrészeket beépíteni, a megadott és megengedett sűrítési végnyomást túllépni; védőfelszerelések nélkül dolgozni; nyomás alatti gépet szállítani; karbantartást és javítást felügyelet nélkül végezni; más/nem megfelelő kenőanyagot alkalmazni; munka közben dohányozni vagy nyílt lángot használni; a felragasztott feliratokat eltávolítani.

- **Tilos:** Sűrítettevegőt a kondenzvíz leeresztő szelepen keresztül elengedni; a készüléket darukötélre függeszteni; a futógörgők fékeinek meghúzása nélkül (Pos. 38) a készüléket leállítani ill. beindítani.

2.4 Üzembe helyezés

2.4.1 Szállítás

- Ellenőrizze a kézifogantyú rögzítettségét.
- A légtartály nyomásmentes legyen.
- Járműben: A kompresszort álló helyzetben szállítsa, biztosítsa és védje.

2.4.2 A felállítási hely követelményei

- A tér: porszegény, száraz és jól szellőzött.
- Elhelyezés: sík, vízszintes felületen.

2.4.3 Az első üzembevitel előtt

1. Szemrevételezéssel ellenőrizzen.
 2. Az elektromos csatlakozót ellenőrizze.
 3. Az olajsintet ellenőrizze (lásd 2.6.6fej.).
- ⓘ Azon készülékeknél melyekhez olajnívó pálca van mellékelve, az aggregáton eltávolítjuk a záródugót, feltöltjük kompresszorolajjal és helyére dugjuk az olajnívó palcát.

2.4.4 Elektromos csatlakozás

- A hálózati feszültségnek egyeznie kell a típustáblán megadott értékekkel.
 - Elektromos biztosíték a Műszaki adatok szerint.
- ⓘ Hosszabbító kábel alkalmazásánál: vezeték-keresztmetszet: min. 2,5 mm²; max. kábelhossz: 10 m.

2.4.5 A forgásirány ellenőrzése / megváltoztatása

Háromfázisú kompresszoroknál:

1. A forgásirányt a hálózati csatlakozó minden egyes bedugása után ellenőrizni kell: a kompresszort bekapcsolni, a forgásirányt megfigyelni és eltérő forgás esetén a gépet kikapcsolni.
2. Hálózati csatlakozót kihúzni.
3. Fázisváltós csatlakozónál: azt benyomni és 180 -kal elfordítani (2a ábra)
Fázisváltó nélküli csatlakozónál: fázisokat a csatlakozóban felcserélni.
Az 1. munkalépést megismételni.
4. Ha a forgásirány nem változik meg, lépjen kapcsolatba szervizünkkel.

2.4.6 Ködolajozó feltöltése

Ködolajozóval szerelt kompresszoroknál:

1. A kompresszort és a légtartályt nyomásmentessé tenni.
2. A hálózati csatlakozót kihúzni.
3. Az olajtartályt a ködolajozóról lecsavarni (3a ábra)

Mindig a megfelelő olajat (termékszám: B770000) alkalmazza!

2.4.7 Beállítjuk a ködolajozót

1. A szabályozó csavart csavarhúzóval óvatosan az óramutató járásával megegyezően zárjuk. Ezután 1/2, max. 1 fordulatot nyitjuk (3a kép).
2. Ha most levegőt veszünk el az olajozón keresztül, a felső üvegnézőkén olajcsepp képződés látszik. Adagolás: 1 csepp olaj 300 – 600 l/perc levegőelvételnél. Szükség esetén szabályozni, alkalmanként ellenőrizni.

2.5 Üzemeltetés

- ⓐ A kompresszort ne terhelje túl: A kapcsolási ciklusok max. számát és az

üzemi /állás-idő megadott arányát ne lépje túl!

2.5.1 Használat

A kompresszort a BE/KI-kapcsolóval (10. tétel) indítsa be. A kompresszor működik, majd a maximális nyomás elérésekor automatikusan lekapcsol.

2.5.2 A munkanyomás beállítása

Forgassa el az óramutató járásának irányában = a nyomás emelkedik. Forgassa az óramutató járásával ellenkező irányban = a nyomás csökken

2.5.3 Használat után

1. A kompresszort kikapcsoljuk.
2. Leválasztjuk a hálózatról.
3. A levegőtömlő csatlakozóját a gyorscsatlakozóból (3a kép) kihúzzuk.
4. A kompresszort megtisztítjuk (lásd könyv). 2.6.2), nyomásmentesítjük (lásd könyv). 2.6.1), a raktározás helyszínére szállítjuk (lásd könyv). 2.4.1).

2.6 Karbantartás

Időköz / Legkésőbb	Műveletek	Lásd a fej.
-- / szükség szerint	A kompresszor tisztítása	2.6.2
	Szűrőbetétet kifújatjuk (FDM)	2.6.3
-- / minden használat után	a tartályból leengedjük a kondenzvizet	2.6.5
	A kondenzvizet a szűrő-nyomáscsökkentőből leeresztjük.	2.6.4
naponta / beüzemelés	Olajsint ellenőrzés, esetleg utántöltés	2.6.6
első 10 óra után / --	Csavarkötések ellenőrzése	2.6.8
-- / hetente	Szívósűrő ellenőrzése	2.6.9
50 üzemóra után / félév elteltével	Ékszíj feszességének ellenőrzése (ha van)	2.6.10
	Szívósűrő tisztítása	2.6.9
	Olajat lecserélni(1. olajcsere ásványi ill. szintetikus olajjal)	2.6.7
500 óra / 1 év után	Olajat lecserélni(ásványi olaj esetén)	2.6.7
	Szívósűrő cseréje	2.6.9
	A visszacsapó szelepet és betétet cserélni.	2.6.11
	Csavarkötések ellenőrzése	2.6.8
1.000 óra / 2 év után	Olajat lecserélni (szintetikus olaj esetén)	2.6.7
	Ékszíj cseréje (ha van)	2.6.10
2 500 üzemóra után / 5 év elteltével	Biztonsági szelep cseréje	2.6.12

2.6.1 Minden karbantartási munka megkezdése előtt

1. A kompresszort a BE/KI-kapcsolóval (10. tétel) kikapcsolni. Áram-hozzávezetést megszüntetni.
 2. A kompresszort nyomásmentessé tenni: lefúvó pisztollyal a légtartályból a nyomást teljesen leengedni.
- ⓐ Az olajat csak akkor engedjük le, ha a készülék megfelelően lehűlt!

2.6.2 A kompresszor tisztítása

- A hengeren, a hengerfejen és az utóhűtőn a hűtőbordákat sűrített-levegővel megtisztítani.
- A motoron a ventilátorkerék burkolatát megtisztítani.

2.6.3 A szűrő-nyomáscsökkentő betétjét megtisztítjuk.

1. A szűrő-nyomáscsökkentőt nyomásmentesítjük.
2. Tartson alkalmas edényt a kondenzátum-leengedő alá. Engedje le a kondenzátumot.
3. A tartályát lecsavarjuk. A szűrőbetét felfogatócsavarját az óramutató járásával ellentétesen lelazítjuk. (4a kép).
4. Vegye ki a szűrőbetétet és szappanoldatban tisztítsa meg (max. 50 °C).
5. A visszaszerelést fordított sorrendben végezze.

2.6.4 A kondenzvizet leengedjük.

Félautomatikus leeresztés: A kondenzátum-leeresztő szelepet 1/4 fordulattal nyissa meg az óramutató járásával ellentétes irányban: a kondenzátum lefolyik (4a ábra)

Kézi leeresztés: A kondenzátum-leeresztő szelepet az óramutató járásával ellentétes irányban forgassa el majd nyomja felfelé, a kondenzátum lefolyik.

2.6.5 A kondenzvizet leengedjük a tartályból.

- ⓐ A kondenzvizet az érvényes előírások szerint semlegesítjük!

Figyelem: Viseljük védőszemüveget!

1. A kondenzleürítő szelep alá megfelelő tartályt kell állítani.

2. Hogy a kondenzvizet le tudjuk a tartályból eresztetni, 2-3 bar nyomás szükséges!
3. A kondenzleürítő szelepet (Pos.09) nyitjuk.
4. A kondenzleürítő szelepet a kondenzátum leeresztése után újra zárjuk.

2.6.6 Olajsint ellenőrzése

- Az olajsintnek az alsó és a felső jelölés között kell lennie (szintmérő pálcá / olajfigyelő ablak) (7a ábra).
 - Igény szerint helyesbíteni kell.
- ⓐ Fehéres színű olaj esetén azonnal le kell cserélni.

2.6.7 Olajcsere / utántöltés

1. A kompresszort járassa melegre, majd kapcsolja ki és az áram-hozzávezetést szüntesse meg.
 2. Az olajbetöltő dugót ill. a szintmérő pálcát (03. tétel) vegye ki, helyezzen gyűjtőedényt az olajleeresztő csavar alá (04. tétel), vegye ki a csavart és az elhasznált olajat teljesen engedje le.
 3. A leeresztő csavart zárja vissza.
 4. A megadott mennyiségű olajat töltsse be.
 5. Ellenőrizze az olajsintet, szükség esetén helyesbítsen. Dugja helyére a betöltő dugót ill. a mérőpálcát.
 6. Az elhasznált olajat a vonatkozó előírások szerint távolítsa el.
- ⓐ Ajánlás: ásványi olaj: B111002, szintetikus olaj: B111006. Nem megfelelő olaj garanciavesztéssel jár. A szintetikus ill. ásványi olajat **ne** keverjük: Kompresszor üzemzavar lehetséges!

2.6.8 Csavarkötések ellenőrzése

1. Valamennyi csavarkötés biztos meghúzását ellenőrizze. Szükség esetén a csavarokat húzza utána.
2. A meghúzási nyomatékokat tartsa be (a nyomatékok meghatározása a VDI 2230 szerint történhet).

2.6.9 A szívószűrő tisztítása

1. Légszűrőt lecsavarni. (Kép 5a)
 2. Szűrőbetétet kifúvópisztollyal kifúvatni, szükség esetén cserélni.
 3. Légszűrőt visszacsavarni.
- ⓐ A szívónyílást nem szabad kifújni. Nem szabad idegen anyagoknak bekerülni.

A kompresszort ne működtesse szívószűrő nélkül.

2.6.10 Az ékszíj feszességét ellenőrizzük, szükség esetén beállítjuk.

Ékszíjhajtású kompresszorok:

1. A kompresszort kikapcsoljuk. Az áramellátást megszakítjuk.

Ékszíjfeszességet ellenőrizzük:

Az ékszíjat felül a két tárcsa között egy villáskulccsal megnyomjuk. Max. az ékszíz szélességének megfelelően engedhet.(8 a kép).

Az ékszíjfeszesség beállítása:

1. A védőrács külső elemét levesszük.
2. Az elektromotor helyzetét az alaplapon bejelöljük.
3. A motor felerősítő csavarjait oldjuk. (8b kép).
4. A motort az aggregát felé eltoljuk. Levesszük az ékszíjat.
5. A motort párhuzamosan 2 mm-t a jelöléstől visszaállítjuk. Meghúzzuk a motor felerősítő csavarjait.
6. Az ékszíjat először a kisebb ékszíjtárcsára helyezzük fel, utána pedig felkapatjuk a nagyobbik tárcsára.
7. Ellenőrizzük az ékszíz feszességét, adott esetben a műveletet megismételjük.
8. A védőrács külső elemét visszahelyezzük.

2.6.11 A visszacsapó szelep tisztítása / cseréje

1. A zárócsavart hajtsa ki (6a ábra).

2. A betétet megtisztítjuk, károsodás esetén, lenyomat ill. keményedéskor cseréljük.
3. Az üléket megtisztítjuk, ha károsodott, a kpl. visszacsapó szelepet kicseréljük.

2.6.12 Biztonsági szelepet cseréljük.

1. A biztonsági szelepet(Pos. 11) az óramutató járásával ellentétesen kitekerjük.
2. Az új biztonsági szelep menetét Loctite® 243-al bekenjük.
3. Az új biztonsági szelepet az óramutató járásával egyezően betekerjük.

2.7 Üzemen kívül helyezés

2.7.1 Konzerválás

Olajkenésű kompresszoroknál: A kompresszort hosszabb időre leállítjuk (6 hónapnál tovább) vagy gyári új és csak később lesz beüzemelve.

1. Az olajat korrózióvédő olajra(SAE 30) cseréljük. Lásd könyvet. 2.6.7.
2. Járassuk a kompresszort míg felmelegszik, kikapcsolni, leválasztani a hálózatról.
3. Kondenzvizet leengedni, a kompresszort nyomásmentesíteni.
4. Az újbóli beüzemelés előtt a korrózióvédő olajat normál olajra kell cserélni.

A kompresszort pormentes, száraz helyen tároljuk; ne tegyük ki nagy hőmérsékletingadozásnak.

2.7.2 Az anyagok eltávolítása

A csomagolóanyagokat és magát a gépet is a vonatkozó előírások szerint selejtezze és távolítsa el.

2.8 Üzemzavarok elhárítása

	Hiba	Ok	Elhárítás
A	A motorvédő kapcsoló lekapcsolja a gépet	Zavarok esetén (pl. túlmelegedés; alacsony feszültség; hosszabbító túl hosszú ill. kevés a keresztmetszete) kiold a motorvédő kapcsoló.	► Kapcsoljuk ki a kompresszort. Várjunk egy rövid ideig. Vagy meglévő külső motorvédőt működtessük. Kompresszort bekapcsoljuk. Motorvédő újra kiold: Kompresszort kikapcsolni. Hálózatról leválasztani. Értesítse Servicepartnerét.

	Hiba	Ok	Elhárítás
B	A tehermentesítés nem működik	Áramkimaradás / Alacsony hálózati feszültség bekapcsolt kompresszor esetén	► Kompresszort kikapcsolni. A gép tehermentesít. A gépet bekapcsolni.
C	A kompresszor bekapcsoláskor nem indul el.	A tartálynomás magasabb mint a bekapcsolási nyomás	► A nyomást a tartályból elengedjük, míg a nyomáskapcsoló automatikusan bekapcsol.
		Az áramellátás hibás!	► Az áramellátást szakemberrel (Servicepartner) ellenőriztessük!
		A motorvédő megszakítja az áramellátást	► Lásd A pont
		Hibás a nyomáskapcsoló	► Vizsgáltsuk meg a nyomáskapcsolót szakemberrel, vagy cseréltsük ki.
D	A kompresszor rövid időre beindul / morog és automatikusan kikapcsol.	A hálózati csatlakozó vezeték nagyon hosszú vagy kevés a keresztmetszete.	► Az elektromos csatlakozó vezetékét ill. keresztmetszetét ellenőrizzük (lásd könyv). 2.4.4)
E	A kompresszor állandóan megy.	A szívósűrő teljesen eldugult.	► kitisztítani, ill. cserélni
		A levegős szerszámoknak igen nagy a fogyasztása	► Ellenőrizzük a levegőfogyasztást. Lépünk kapcsolatba egy Servicepartnerrel.
		Olajfolyás a kompresszoron	► határolja be a helyét, értesítsen egy Servicepartnert
		Sok a kondenzvíz a tartályban	► engedje le (lásd könyv). 2.6.5)
		A hálózat tömítetlen	► ellenőrizni, tömítetlenségeket megszüntetni
		A kondenzleürítő szelep nyitva van, vagy hiányzik	► zárni, ill. pótolni
F	Tehermentesítő szelep lefúj	tömítetlen a szelep	► tisztítani vagy kicserélni
G	Elérte a kikapcsolási nyomást: a tehermentesítő szelep bekapcsolási nyomás eléréséig fúj	a visszacsapószelep betétje nem tömít vagy károsodott	► kitisztítani vagy cserélni (lásd könyv). 2.6.11)
		A visszacsapó szelep meghibásodott	► kicserélni
H	A kompresszor gyakran bekapcsol	Sok a kondenzvíz a tartályban	► kondenzvizet leengedni (lásd könyv). 2.6.5)
		A kompresszor túlterhelt	► lásd E pont
I	Biztonsági szelep lefúj	A tartálynomás magasabb mint a beállított végnomás	► A nyomáskapcsolót szakemberrel állítsuk be / cseréltsük le.

	Hiba	Ok	Elhárítás
		A biztonsági szelep hibás	► cserélje ki vagy vegye fel a kapcsolatot egy Servicepartnerrel
J	A kompresszor túlmelegszik	Nem elegendő a hűtőlevegő	► Biztosítsung elegendő be- ill. elmenő levegőáramot
		A hengeren(hengerfejen) eltömődtek a hűtőbordák	► megtisztítani
		Működési idő túl hosszú	► Kompresszort lekapcsolni
K	Olajkenésű kompresszor : olajsint utántöltés nélkül emelkedik	a kondenzvíz felgyülemlik az olajban	► a kompresszor túlméretezett,vegyük fel a kapcsolatot egy Servicepartnerrel
		magas a levegő páratartalma	► olajat lecserélni
L	Ékszíjhajtású kompresszor: szokatlan zajok	az ékszíz vagy az ékszíjtárcsa súrolja a védőrácst	► megkeresni az érintkezés helyét, megszüntetni a hibát
		Az ékszíz megcsúszik	► meg kell húzni (lásd könyv). 2.6.10)

2.9 Garancia

Alap: komplett berendezés original állapotban / számla.

Anyag ill. gyártási hibák esetén érvényesek a helyi normák.

Kizárva: kopó- / elhasználódó; szakszerűtlen használatból eredő károk;

túlterhelés; manipuláció / idegenkezűség; felelőtlen / téves / karbantartás mellőzése; por- / elkoszosodás; nem megengedett/ rossz munkavégzés; a Kezelési Utasítás mellőzése; rossz munkálatok- / segédanyagok; hibás elektromos csatlakozás; szakszerűtlen telepítés.

Obsah - Část 2

2.1	Všeobecné pokyny	27
2.2	Symbole a jejich význam	27
2.3	Bezpečnostní pokyny	27
2.4	Uvedení do provozu.....	28
2.5	Provoz.....	29
2.6	Údržba	29
2.7	Vyřazení z provozu.....	31
2.8	Hledání závad.....	31
2.9	Záruční podmínky	32

2.1 Všeobecné pokyny















Dbejte bezpečnostních pokynů!

Čtěte část 1 a 2 návodu k obsluze!

Technické změny vyhrazeny. Vyobrazení (na začátku návodu k použití) se mohou odlišovat od originálu.

2.2 Symboly a jejich význam

	Čtěte návod k obsluze
	Varování před nebezpečím
	Nebezpečí zasažení el. proudem!
	Přístroj se může samovolně znovu spustit! ¹
	Horký povrch!
	Zapnout/Vypnout
	Ochrana motoru (externí)
	Stl. vzduch bez oleje
	Olejem přimazaný stl. vzduch
	Výpustný ventil kondenzátu
	Nasávané množství [l/min]
	Plnicí množství [l/min]
	Výkon motoru [kW]
	Maximální provozní otáčky [ot./min]

	Rozměry: výška x hloubka x šířka [mm]
	Hmotnost [kg]
	Pracovní tlak [bar]
	Tlak ve vzdušníku [bar]
	Objem vzdušníku [l] Maximální povolený přetlak vzdušníku [bar]
	Maximální provozní tlak [bar]
	Spínací tlak [bar]
	Napětí [V], Frekvence [Hz], Fáze(n) [~]
	Elektrické jištění (nosné) [A]
	Množství oleje ² [l]
	L _{WA} Hladina akustického výkonu podle EN ISO 3744 (RL 2000/14/EG) [dB(A)]
	L _{pA4} Hladina akustického tlaku DIN 45 635 T 13; odstup 4 m [dB(A)]
	Poměr: doba provozu / doba klidu Maximální počet spínacích cyklů [1/h]
	Okolní teplota [°C]
	Minimální odstup od zdi [cm]

¹ Např. při dosažení spínacího tlaku

² První náplň: minerální olej od 10 °C. Pod 10 °C používejte plně syntetický olej.

2.3 Bezpečnostní pokyny

VAROVÁNÍ

Při otevření rychlospojky hrozí nebezpečí švihnutí hadic!

► Držte pevně vzduchovou hadici!

VAROVÁNÍ

Nebezpečí popálení na motoru, agregátu, zpětném ventilu, propojovací hadici a od oleje!

► Noste ochranné rukavice!



VAROVÁNÍ

Během provozu může dojít k poškození sluchu!

- ▶ Noste chrániče sluchu!



VAROVÁNÍ

Poškození el. kabelu!

- ▶ Chraňte el. kabel před ostrými hranami, olejem a horkem!
- ▶ Kabel ze zásuvky vytahujte za zástrčku!



POZOR

Nebezpečí pohmoždění!

- ▶ Brzdu otočného kolečka neobsluhujte rukou, ale nohou.

- Pracujte odpočatí, koncentrovaní a řádně poučení.
- Chraňte sebe, jiné osoby, zvířata, věci a životní prostředí vhodnými preventivními opatřeními tak, abyste předešli škodám na zdraví, věcech či životním prostředí a zamezili nebezpečí úrazu.
- Opravy smí provádět pouze kvalifikovaný personál firmy Schneider Bohemia nebo její servisní partneři.
- Čtete provozní dokumentaci k tlakové nádobě!
- **Je zakázáno:** používání k jiným účelům, než ke kterým je určen; provádět nouzové opravy; používání jiných zdrojů energie; odstraňovat nebo poškozovat bezpečnostní zařízení; používání při netěsnostech nebo poruchách zařízení; používat jiné než originální náhradní díly; překračovat maximální provozní tlak; pracovat bez ochranných pomůcek; zařízení pod tlakem transportovat, provádět údržbu, opravovat, ponechat bez dozoru; používat jiná/špatná mazadla; kouřit; používat v blízkosti otevřeného ohně; odstraňovat nálepky.
- **Je zakázáno:** Vypouštět stl. vzduch přes výpustný ventil kondenzátu; věšet přístroj na lana jeřábu; odstavit nebo nechat běžet kompresor bez zatažené brzdy otočného kolečka (poz. 38).

2.4 Uvedení do provozu

2.4.1 Transport

- Překontrolujte pevné uchycení.
- Kompresor transportujte vždy bez tlaku ve vzdušníku.

- Ve vozidle: Kompresor přepravujte nastojato, řádně zabezpečený a chráněný před poškozením.

2.4.2 Podmínky v provozu

- Prostor: bezprašný, suchý, dobře větraný.
- Umístění: rovina, vodorovně.

2.4.3 Před uvedením do provozu

1. Provedte vizuální prohlídku kompresoru.
 2. Zkontrolujte elektrické připojení.
 3. Zkontrolujte stav oleje (viz kap. 2.6.6).
- ① U přístrojů s přiloženou měrkou oleje vyjměte tuto měrku v agregátu a naplňte olejem.

2.4.4 Elektrické připojení

- Napětí v síti musí odpovídat údajům na štítku kompresoru.
 - El. zabezpečení viz Technická data.
- ① Při použití prodlužovacího kabelu: průřez vodiče min. 2,5 mm²; max. délka kabelu: 10 m.

2.4.5 Kontrola / Změna směru otáček

Pro kompresory s třífázovým připojením platí:

1. Při každém novém připojení do sítě zkontrolujte směr otáček: zapněte kompresor, pozorujte a při špatném směru otáček kompresor vypněte.
2. Vytáhněte zástrčku ze zásuvky.
3. Zástrčka s menicem fází: zastrčte a otočte o 180°. (obr. 2a)
Zástrčka bez menice fází: prohodte mezi sebou dve fáze v zástrčce.
Opakujte první krok.
4. Směr otáček se nezměnil: kontaktujte servisní středisko.

2.4.6 Plnění mlhového přimazávače

Pro kompresory s přimazávačem platí:

1. Vypusťte tlak z kompresoru / vzdušníku.
2. Odpojte od el. sítě.
3. Odšroubujte nádobku na olej z přimazávače. (obr. 3a)

Používejte vhodný olej! (obj. č. B770000)!

2.4.7 Nastavení mlhového přimazávače

1. Zašroubujte opatrně regulační šroub ve směru hodinových ručiček. Poté povolte o 1/2 až 1 otáčku (obr. 3a).
2. Při odběru vzduchu jsou v horním kontrolním okénku vidět tvořící se kapky oleje. Dávkování: 1 kapka oleje při

spotřebě vzduchu 300 – 600 l/min. Podle potřeby upravte nastavení a pravidelně kontrolujte.

2.5 Provoz

- ① Nepřetěžujte kompresor: nepřekračujte max. počet spínacích cyklů a poměr doba provozu / doba klidu!

2.5.1 Použití

Zapněte kompresor tlačítkem EIN/AUS (ZAP/VYP; poz. 10). Kompresor se rozběhne a automaticky se vypne při dosažení maximálního tlaku.

2.6 Údržba

Interval / Nejpozději	Činnost	viz kap.
-- / podle potřeb	vyčistit kompresor	2.6.2
	Vyčistit vložku filtru redukčního ventilu	2.6.3
-- / po každém použití	vypustit kondenzát z tlakové nádoby	2.6.5
	Vypustit kondenzát z redukčního ventilu	2.6.4
denně / při uvedení do provozu	kontrolovat stav oleje, popř. olej doplnit	2.6.6
po prvních 10 h / --	kontrola šroubových spojení	2.6.8
-- / týdně	kontrola sacího filtru	2.6.9
50 h / po 1/2 roce	kontrola napnutí klínového řemene (pokud je použit)	2.6.10
	vyčistit sací filtr	2.6.9
	výměna oleje (1. výměna minerálního nebo syntetického oleje)	2.6.7
500 h / po 1 roce	výměna oleje (minerální olej)	2.6.7
	výměna sacího filtru	2.6.9
	výměna zpětného ventilu a vložky	2.6.11
	kontrola šroubových spojení	2.6.8
1.000 h / po 2 letech	výměna oleje (syntetický olej)	2.6.7
	výměna klínového řemene (pokud je použit)	2.6.10
2.500 h / po 5 letech	výměna pojistného ventilu	2.6.12

2.6.1 Před prováděním údržby

- Pomocí vypínače EIN/AUS (ZAP/VYP; poz. 10) vypněte kompresor. Přerušete přívod el. proudu.
 - Vypusťte tlak z kompresoru: pomocí ofukovací pistole vypusťte všechn vzduch z nádoby.
- ① Olej vypouštějte pouze tehdy, je-li přístroj dostatečně vychladlý.

2.5.2 Nastavení pracovního tlaku

Otáčením ve směru hodinových ručiček se pracovní tlak zvyšuje. Otáčením proti směru hodinových ručiček se pracovní tlak snižuje.

2.5.3 Po použití

- Vypněte kompresor.
- Přerušete přívod el. proudu.
- Odpojte vsuvku hadice od (bezpečnostní) rychlospojky (obr. 3a).
- Vyčistěte kompresor (kap. 2.6.2), vypusťte vzduch (kap. 2.6.1), transportujte na místo uskladnění (kap. 2.4.1).

2.6.2 Čištění kompresoru

- Vyčistěte chladicí žebra na válci, hlavu válce a dochlazovač.
- Vyčistěte kryt ventilátoru na motoru.

2.6.3 Vyčištění vložky filtru redukčního ventilu

- Odtlakujte nádobu redukčního ventilu.
- Držte vhodnou nádobku pod odvaděčem kondenzátu a vypusťte kondenzát.
- Demontujte nádobku redukčního ventilu. Proti směru hodinových ručiček

odšroubujte upevňovací šroub vložky filtru (obr. 4a).

4. Vyjměte vložku filtru a vyčistěte ji v roztoku mýdla (max. 50 °C).
5. Poté namontujte zpět v opačném pořadí.

2.6.4 Vypouštění kondenzátu z redukčního ventilu

Poloautomatické vypouštění: Při tlaku 1 bar otevřete výpustný ventil kondenzátu o 1/4 otáčky proti směru hodinových ručiček a kondenzát automaticky vyteče (obr. 4a).

Manuální vypouštění: Při provozním tlaku otevřete výpustný ventil kondenzátu o 1/4 otáčky proti směru hodinových ručiček a výpustný ventil zatlačte nahoru. Nechte výtéct kondenzát.

2.6.5 Vypouštění kondenzátu ze vzdušníku

ⓘ Kondenzát likvidujte dle zákonných předpisů!

Pozor: Noste ochranné brýle!

1. Držte vhodnou nádobku pod odvaděčem kondenzátu.
2. Nechte kondenzát pod tlakem 2 - 3 bar vytéci.
3. Otevřete výpustný ventil kondenzátu (poz. 09).
4. Po vypuštění kondenzátu uzavřete výpustný ventil kondenzátu.

2.6.6 Kontrola stavu oleje

• Hladina oleje se musí pohybovat mezi spodní a horní ryskou (u měrky oleje / kontrolního okénka) (obr. 7a).

• Podle potřeby upravte stav oleje.

ⓘ V případě, že má olej mléčný nádech, je nutné jej okamžitě vyměnit.

2.6.7 Výměna / doplnění oleje

1. Kompresor nechte zahřát, vypněte ho a přerušte přívod el. proudu.
2. Vytáhněte měrku oleje (poz. 03), povolte výpustný šroub (poz. 04) a do připravené nádoby vypustíte všechn olej.
3. Utáhněte výpustný šroub.
4. Doplněte příslušné množství oleje.
5. Zkontrolujte stav oleje, podle potřeby upravte. Zasuňte zpět měrku oleje.
6. Starý olej zlikvidujte podle platných zákonných předpisů.

ⓘ Doporučujeme: minerální olej obj.č. B111002, syntetický olej obj.č. B111006.

Při použití špatného typu oleje zaniká záruka.

Syntetický a minerální olej **nemíchat** : hrozí poškození kompresoru!

2.6.8 Kontrola šroubových spojů

1. Každých 500 provozních hodin zkontrolujte šroubové spoje, zda jsou řádně utažené.
2. Dodržujte utahovací momenty.

2.6.9 Čištění filtru sání

1. Vytáhněte vložku filtru. (Obr. 5a)
 2. Vložku filtru vyčistěte ofukovací pistolí, popř. vyměňte.
 3. Vložku filtru vložte zpět.
- ⓘ Nevyfoukávejte sací otvor. Nesmí se do něj dostat žádná cizí tělesa. Kompresor nikdy nespouštějte bez sacího filtru.

2.6.10 Kontrola a nastavení klínového řemene

Kompresory s klínovým řemenem:

1. Vypněte kompresor. Přerušte přívod el. proudu.

Nastavení napnutí řemene:

1. Sundejte vnější kryt řemene.
2. Označte si pozici elektromotoru na základní desce.
3. Povolte upevňující šrouby motoru (obr. 8b).
4. Motor posuňte směrem k agregátu. Sundejte klínový řemen.
5. Motor posuňte cca o 2 mm paralelně přes značky na základní desce. Dotáhněte upevňovací šrouby.
6. Řemen navlečte nejprve na malou řemenici a poté nasadte na velkou řemenici.
7. Zkontrolujte napnutí řemene, v případě potřeby postup zopakujte.
8. Nasadte kryt řemene.

2.6.11 Čištění / výměna zpětného ventilu

1. Vyšroubujte šestihrannou matici (obr. 6a).
2. Vyčistěte vložku; pokud je vložka poškozená, vyměňte ji.
3. Vyčistěte dosedací plochu; pokud je poškozená, vyměňte kompletně zpětný ventil.

2.6.12 Výměna pojistného ventilu

1. Pozor: Nejprve vypusťte všechnu tlak z nádoby! Povolte pojistný ventil proti směru hodinových ručiček (poz. 11).
2. Závity nového pojistného ventilu potřete lepidlem Loctite® 243, nebo obtočte teflonovou páskou.
3. Nový pojistný ventil pevně utáhněte ve směru hodinových ručiček.

2.7 Vyřazení z provozu

2.7.1 Uskladnění

Uskladnění olejových kompresorů je nutné, pokud má být kompresor odstaven na delší dobu (6 měsíců a více), nebo pokud je úplně nový a bude uveden do provozu později.

1. Naplňte ochranným protikorozním olejem (viskozita SAE 30). Viz kap. 2.6.7.
2. Zahřejte kompresor, vypněte ho, přerušte přívod el. proudu.
3. Vypusťte kondenzát, vypusťte vzduch z kompresoru.
4. Před opětovným uvedením do provozu vypusťte ochranný protikorozní olej a naplňte kompresorovým olejem.

Kompresor uskladněte na suché, čisté místo bez výrazných změn teploty okolí.

2.7.2 Likvidace

Přístroj a obaly likvidujte podle platných předpisů.

2.8 Hledání závad

	Závada	Příčina	Odstranění
A	Ochrana motoru přerušila přívod el. proudu	Ochrana motoru vypne kompresor při poruše (např. přehřátí; podpětí; když je použit prodlužovací kabel a je příliš dlouhý nebo má špatný průřez)	► Vypněte kompresor. Chvilku počkejte. Pokud má kompresor externí ochranu motoru, zapněte jí. Zapněte kompresor. Pokud ochrana motoru znovu vypne kompresor: Vypněte kompresor. Přerušte přívod el. proudu. Kontaktujte servisní středisko.
B	Kompresor se po natlakování neodtlakuje	Kompresor se neodtlakuje díky přerušení přívodu el. proudu nebo podpětí (za běhu kompresoru)	► Vypněte kompresor. Kompresor se sám odtlakuje. Znovu zapněte kompresor.
C	Kompresor se po zapnutí nespustí	Tlak ve vzdušníku je vyšší než spínací tlak	► Vypouštějte vzduch ze vzdušníku, dokud se automaticky nezapne tlakový spínač
		Porucha napájení	► Zkontrolujte napájení (servisní středisko)
		Ochrana motoru přerušila přívod el. proudu	► Viz bod A
		Vadný tlakový spínač	► Tlakový spínač vyměňte (pouze kvalifikovaný elektrikář)
D	Kompresor se krátce rozběhne / "vrčí" a následně se automaticky vypne	Síťový přívod má nepřipustnou délku nebo je průřez vodiče příliš malý	► Zkontrolujte délku a průřez přívodního kabelu (viz kap. 2.4.4)
E	Kompresor je nepřetržitě v chodu	Sací filtr je silně znečištěn	► Vyčistěte nebo vyměňte
		Pneumatické nářadí má příliš vysokou spotřebu vzduchu	► Zkontrolujte spotřebu vzduchu. Kontaktujte servisní středisko.
		Netěsnosti na kompresoru	► Lokalizujte netěsnosti, kontaktujte servisní středisko.

	Závada	Příčina	Odstranění
		Příliš mnoho kondenzátu ve vzdušníku	► Vypusťte kondenzát (viz kap. 2.6.5)
		Rozvody stl. vzduchu netěsní	► Přezkoušejte, netěsnosti odstraňte.
		Výpustný ventil kondenzátu je otevřený nebo chybí	► Uzavřete nebo vyměňte.
F	Při provozu uniká stl. vzduch přes odlehčovací ventil	Odlehčovací ventil netěsní	► Vyčistěte nebo vyměňte.
G	V klidu uniká stl. vzduch z odlehčovacího ventilu, tlak poklesne až na spínací tlak	Vložka zpětného ventilu netěsní nebo je vadná	► Vyčistěte nebo vyměňte (viz kap. 2.6.11)
		Zpětný ventil je poškozený	► Vyměňte.
H	Kompresor se často zapíná	Mnoho kondenzátu ve vzdušníku	► Kondenzát vypusťte (viz kap. 2.6.5)
		Kompresor je přetížený	► Viz bod E
I	Pojistný ventil vypouští vzduch	Tlak ve vzdušníku je vyšší než nastavený tlak pojistného ventilu	► Tlakový spínač musíte znovu nastavit nebo vyměnit (pouze kvalifikovaný elektrikář).
		Pojistný ventil je vadný	► Vyměňte nebo kontaktujte servisní středisko.
J	Kompresor je přehřátý	Nedostatečný přívod vzduchu	► Zajistěte dostatečné větrání.
		Chladicí žebra válce nebo hlavy jsou znečištěná	► Vyčistěte.
		Provoz kompresoru je příliš dlouhý	► Vypněte kompresor.
K	Olejový kompresor: množství oleje stoupá, aniž by byl olej doplňován	V oleji se nachází kondenzát	► Kompresor je předimenzován, volejte servis firmy Schneider Bohemia.
		Vysoká vlhkost vzduchu	► Vyměňte olej.
L	Kompresor poháněný klínovým řemenem: nezvyklá hlučnost při chodu kompresoru	Řemen nebo řemenice se dotýkají krytu	► Vyhledejte a odstraňte místo dotyku.
		Řemen prokluzuje	► Napněte klínový řemen (viz kap. 2.6.10)

2.9 Záruční podmínky

Podklad pro uplatnění reklamace:

kompletní přístroj v původním stavu / doklad o koupi.

Schneider Bohemia poskytuje podle zákona záruku na chyby materiálu a výrobní chyby: dle údaje uvedeného v záručním listě.

Ze záruky jsou vyloučeny: Spotřební (opotřebitelné) díly; škody vzniklé nesprávným používáním; škody způsobené

přetížením zařízení; škody vzniklé špatnou manipulací; škody vzniklé nedostatečnou / špatnou / žádnou údržbou; škody vyvolané velkou prašností; škody způsobené nevhodným zacházením; škody způsobené nedbáním návodu k obsluze; škody způsobené používáním nevhodných pracovních prostředků; škody způsobené chybným el. připojením; škody vzniklé nevhodnou instalací.

Obsah - časť 2

2.1	Všeobecné pokyny	33
2.2	Symbyly a ich význam.....	33
2.3	Bezpečnostné pokyny	33
2.4	Uvedenie do prevádzky	34
2.5	Prevádzka.....	35
2.6	Údržba	35
2.7	Uvedenie mimo prevádzky	37
2.8	Odstránenie poruchy	37
2.9	Záruka	39

2.1 Všeobecné pokyny

Dodržiavať bezpečnostné pokyny!

Čítať návod na obsluhu časť 1 a 2!

Technické zmeny vyhradené. Obrázky (na začiatku návodu na obsluhu) sa môžu od originálu odlišovať.

2.2 Symboly a ich význam

	Čítať návod na obsluhu
	Upozornenie nebezpečenstvom pred
	Nebezpečenstvo elektrickým prúdom! zásahu
	Prístroj sa môže znova samovoľne spustiť! ¹
	Horúci povrch!
	Zap-/Vypnúť
	Ochrany spínač motora (externý)
	bezolejový stlačený vzduch
	olejom mazaný stlačený vzduch
	Odpúšťací ventil kondenzátu
	Sací výkon [l/min]
	Plniaci výkon [l/min]
	Výkon motora [kW]
	Najvyššie prevádzkové otáčky [U/min]

	Rozmery: výška x hĺbka x šírka [mm]
	Váha [kg]
	Pracovný tlak [bar]
	Tlak v nádobe [bar]
	Obsah nádoby [l] Maximálny prípustný prevádzkový tlak nádoby [bar]
	Koncový kompresný tlak [bar]
	Zapínací tlak [bar]
	Napnutie [V], Frekvencia [Hz], Fáza(n) [~]
	Elektické zabezpečenie (zotrvačné) [A]
	Množstvo oleja ² [l]
	L _{WA} úroveň akustického tlaku podľa EN ISO 3744 (RL 2000/14/EG) [dB(A)]
	L _{pA4} Hladina akustického tlaku podľa DIN 45 635 T 13; 4 m odstup [dB(A)]
	Pomer prevádzkový čas-odstávka Max. počet prepínacích cyklov [1/h]
	Teplota okolia [°C]
	Min. odstup od steny [cm]

¹. Napr. pri dosiahnutí riadiaceho tlaku

². Prvé naplnenie: minerálny olej, do 10 °C. pod 10 °C použiť plne syntetický olej.

2.3 Bezpečnostné pokyny



VAROVANIE

Šibajúca tlakovo-vzduchová hadica pri otvorení rýchlospojky!

► Pevne držať tlakovo-vzduchovú hadicu!



VAROVANIE

Nebezpečenstvo popálenia na motore, agregáte, spätnom ventile, spájacej hadici/tlakovej rúre a horúcim olejom!

► Nosiť ochrany rukavice!

**VAROVANIE****Poruchy sluchu spôsobené hlukom počas prevádzky!**

- ▶ Nosiť ochranu na uši!

**VAROVANIE****Poškodenie pripájacieho kábla!**

- ▶ Chrániť pred ostrými hranami, olejom a horúčavou!
- ▶ Vytiahnuť konektor so zásuvky!

**POZOR****Nebezpečenstvo pomliaždenín!**

- ▶ Zaisťovaciu brzdú kladky spojzduť nie ručne, ale nohou.

- Pracovať oddýchnutý, koncentrovaný, zabezpečiť vecnú prevádzku.
- Chránite seba, iné osoby, zvieratá, predmety a Vaše životné prostredie vždy nevyhnutnými ochrannými opatreniami, školením prístrojov a opatreniami, predchádzať tým poškodeniu zdravia, predmetov, hodnôt, škodám na životnom prostredí alebo nebezpečenstvám úrazu.
- Opravy smú byť realizované len Schneider Druckluft GmbH, alebo ich autorizovanými servisnými partnermi.
- Dodržiavať návod na obsluhu pre nádoby!
- **Zakázané:** Manipulácie, Použitie na iné účely; Núdzové opravy; stláčať iné zdroje energie; Bezpečnostné vybavenia odstrániť alebo poškodiť; Používať pri netesnostiach alebo prevádzkových poruchách; žiadne originálne náhradné diely; Prekročiť prípustný koncový kompresný tlak ako uvedené; Pracovať bez ochranného vybavenia; Prepravovať prístroj pod tlakom, vykonávať údržbu, opravovať, nechať bez dozoru; používať iné/nesprávne mazivá; fajčiť; otvorený oheň; Odstrániť nálepku.
- **Zakázané:** Odpúšťať stlačený vzduch cez odpúšťací ventil kondenzátu; Zavesiť prístroj na žeriavové lano; Bez zatiahnutej zaisťovacej brzdy odstaviť kladku (Poz. 38) alebo uviesť do prevádzky.

2.4 Uvedenie do prevádzky**2.4.1 Preprava**

- Skontrolovať pevné uloženie rukoväte.

- Nádoby bez tlaku.
- Vo vozidle: Prepravovať kompresor nastojato, zabezpečiť a chrániť.

2.4.2 Podmienky na mieste uloženia

- Priestory: bez prachu, suché, dobre prevzdušnené.
- Plocha uloženia: hladká, vodorovná.

2.4.3 Pred prvým uvedením do prevádzky

1. Zrealizovať vizuálnu kontrolu.
2. Skontrolovať elektrickú prípojku.
3. Skontrolovať stav oleja. (viď kap. 2.6.6).

- ① Pri prístrojoch s priloženou odmerkou oleja túto vymeniť za uzatváracie zátky v agregáte a doplniť olej.

2.4.4 Elektrická prípojka

- Sieťové napätie a údaje na výkonovom štítku musia byť identické.
- Elektrické zabezpečenie podľa Technický dát.
- ① Pri použití predlžovacieho kábla: Prierez vedenia: min. 2,5 mm²; max. dĺžka kábla: 10 m.

2.4.5 Skontrolovať/zmeniť smer otáčok

Pre kompresory so striedavým prúdom:

1. Skontrolovať smer otáčok pri každom novom zasunutí konektora: Kompresor zapnúť, pozorovať a pri chybných otáčkach znova vypnúť.
2. Konektor vytiahnuť.
3. Konektor striedavého prúdu s meničom fáz: tento zatlačiť a otočiť o 180°. (obrázok 2a)
Konektor striedavého prúdu bez meniču fáza: Vymeniť fázy v zásuvke.
Zopakovať pracovný krok 1.
4. Smer otáčok sa nezmenil: Kontaktovať servisného partnera.

2.4.6 Doplniť hmlový primazávač

Pre kompresory s hmlovým primazávačom:

1. Kompresor/nádoby urobiť beztlakovými.
2. Konektor vytiahnuť.
3. Odskrutovať hmlový primazávač od nádobky. (obrázok 3a)

Použiť vhodný olej (obj.č. B770000)!

2.4.7 Nastaviť hmlový primazávač

1. Zaskrutkovať regulačnú skrutku opatrne so skrutkovačom v smere hodinových

ručičiek. Potom naskrutkovať na 1/2 až 1 otáčok (obrázok 3a).

- Pri odbere vzduchu je na hornom olejoznaku viditeľná usadenina oleja v tvare kvapky. Dávkovanie: 1 kvapka oleja pri 300 – 600 l/min spotreby vzduchu. V prípade potreby príslušne nastaviť a pravidelne kontrolovať.

2.5 Prevádzka

- Ⓛ Nepreťažiteľ kompresor: Neprekročiť max. počet prepínacích cyklov a pomer prevádzkového času k odstávke!

2.5.1 Nasadenie

Kompresor zapnúť na prepínači zapnúť/vypnúť (Poz. 10). Kompresor sa

automaticky zapne a vypne pri dosiahnutí maximálneho tlaku.

2.5.2 Nastavenie pracovného tlaku

Otočiť v smere hodinových ručičiek = tlak sa zvýši. Otočenie proti smeru hodinových ručičiek = tlak sa zníži.

2.5.3 Po nasadení

- Kompresor vypnúť.
- Prerušiť prívod prúdu.
- Oddeliť vsuvku tlakovo-vzduchovej hadice od (bezpečnostnej) rýchlospojky (obrázok 3a).
- Kompresor vyčistiť (Kap. 2.6.2), urobiť beztlakovým (Kap. 2.6.1), prepraviť na miesto uloženia (Kap. 2.4.1).

2.6 Údržba

Interval / najneskôr	Činnosť	vid' kap.
-- / v prípade potreby	Kompresor vyčistiť	2.6.2
	Vyčistiť nástavec filtra (redukčný ventil s filtrom)	2.6.3
-- / po každom nasadení	Kondenzát vypustiť z tlakovej nádoby	2.6.5
	Vypustiť kondenzát s redukčného ventilu s filtrom	2.6.4
denne/ Uvedenie do prevádzky	Skontrolovať stav oleja, v prípade potreby doplniť	2.6.6
jednorázovo po 10 h / --	skontrolovať skrutkovania	2.6.8
-- / týždenne	skontrolovať sací filter	2.6.9
50 h / po 1/2 roku	Skontrolovať napnutie klinového remeňa (keď existuje)	2.6.10
	Vyčistiť sací filter	2.6.9
	Vymeniť olej (1.výmena oleja minerálny alebo syntetický olej)	2.6.7
500 h / po 1 roku	Vymeniť olej (pri minerálnom oleji)	2.6.7
	Vymeniť sací filter	2.6.9
	Vymeniť spätný ventil a nástavec	2.6.11
	Skontrolovať skrutkovania	2.6.8
1.000 h / po 2 rokoch	Vymeniť olej (pri syntetickom oleji)	2.6.7
	Vymeniť klinové remene (keď existujú.)	2.6.10
2.500 h / po 5 rokoch	vymeniť bezpečnostný ventil	2.6.12

2.6.1 Pred každou údržbou

- Kompresor vypnúť na prepínači zapnúť/vypnúť (Poz. 10). Prerušiť prívodu prúdu.
- Kompresor urobiť beztlakovým: s vyfukovacou pištoľou vyfúknuť celkový tlak z nádoby.

- Ⓛ Olej odpustiť len vtedy, keď je prístroj dostatočne vychladený.

2.6.2 Vyčistiť kompresor

- Chladiace rebrá na valci, hlavu valca a dochadzovač vyčistiť so stlačeným vzduchom.
- Vyčistiť kryt ventilátora motora.

2.6.3 Vyčistiť nástavec redukčného ventila s filtrom

1. Urobiť nádobu redukčného ventila s filtrom beztlakovým.
2. Podržať vhodnú nádobu pod odpúšťačom kondenzátu. Odpustiť kondenzát.
3. Nádobu redukčného ventila s filtrom odmontovať. Upevňovaciu skrutku proti smeru hodinových ručičiek odkrutkovať od nástavca filtra. (obrázok 4a).
4. Nástavec filtra odobrať, vyčistiť v mydlovom lúhu (max. 50 °C).
5. Montáž v opačnom poradí.

2.6.4 Vypustiť kondenzát redukčného ventila s filtrom

Poloautomaticky odpustiť: Odpúšťací ventil kondenzátu otočiť o 1/4 otáčok proti smeru hodinových ručičiek. Pod 1 bar: Kondenzát odtečie. (obrázok 4a)

Manuálne odpustiť: Odpúšťací ventil kondenzátu otočiť proti smeru hodinových ručičiek a zatlačiť hore. Kondenzát odtečie.

2.6.5 Kondenzát tlakovej nádoby odpustiť

ⓐ Kondenzát odstrániť podľa platných predpisov!

Pozor: Noste ochranné okuliare!

1. Postaviť vhodnú nádobu pod odpúšťačom kondenzátu.
2. Aby sa mohol kondenzát odpustiť, musí byť zastúpený tlak v nádobe od 2 - 3 bar.
3. Otvoriť odpúšťací ventil kondenzátu (Poz. 09).
4. Odpúšťací ventil kondenzátu po prevedenom odpustení kondenzátu znova zatvoriť.

2.6.6 Skontrolovať stav oleja

- Stav oleja sa musí nachádzať medzi spodným a vrchným označením (olejová odmerka/olejovoznak) (obrázok 7a).
 - V prípade potreby opraviť.
- ⓐ Pri mliečnom oleji musí nasledovať okamžitá výmena oleja.

2.6.7 Vymeniť/doplniť olej

1. Kompresor nechať zahriaty, vypnúť, prerušiť prívod prúdu.
2. Plniace zátky oleja resp. olejovú odmerku (Poz. 03) vytiahnuť, podržať nádobu-starého oleja pod odpúšťacou

skrutkou oleja (Poz. 04), túto naskrutkovať, starý olej úplne odpustiť.

3. odpúšťaciu skrutku oleja naskrutkovať.
 4. Zadané množstvo oleja naplniť.
 5. Skontrolovať stav oleja, v prípade potreby opraviť. Plniace zátky oleja resp. odmerku oleja zasunúť.
 6. Starý olej odstrániť podľa platných predpisov.
- ⓐ Odporúčanie: Minerálny olej Obj. č. B111002, syntetický olej Obj. č. 111006. Žiadna záruka pri zlom oleji. Syntetický a minerálny olej **nie** miešať: Možné škody na kompresore!

2.6.8 Skontrolovať skrutkovania

1. Skontrolovať všetky skrutkovania na pevnom uložení, v prípade potreby dotiahnuť.
2. Dodržať ťahovacie momenty (Započítanie ťahovacích momentov podľa VDI 2230).

2.6.9 Vyčistiť nasávací filter

1. Nasávací filter odkrutkovať. (obrázok 5a)
 2. Vyčistiť nástavec filtra s vyfukovacou pištoľou, v prípade potreby vymeniť nástavec filtra.
 3. Sací filter naskrutkovať.
- ⓐ Nevyukovať nasávací otvor. Nesmú sa dostať dovnútra žiadne cudzie častice. Nikdy neprevádzkovať kompresor bez nasávacieho filtra.

2.6.10 Napnutie klinového remeňa skontrolovať, nastaviť

Kompresory prevádzkované klinovým remeňom:

1. Kompresor vypnúť. Prerušiť prívod prúdu.

Skontrolovať napnutie klinového remeňa:

Klinový remeň hore v strede medzi platňou klinového remeňa zatlačiť smerom dole vhodným tupým predmetom (vidlicový kľúč). Môže sa povoliť maximálne šírka klinového remeňa (obrázok 8a).

Nastaviť napnutie klinového remeňa:

1. Odobrať vonkajšiu ochranú mrežu remeňa.
2. Označiť pozíciu elektromotora na základnej doske.

- Upevňovacie skrutkovania motora uvoľniť (obrázok 8b).
- Motor posunúť smerom agregát kompresora. Klinový remeň odobrať.
- Motor cca. 2 mm paralelne cez označenie posunúť späť. Upevňovacie skrutkovania zatiahnuť.
- Klinový remeň najprv položiť cez malú platňu klinového remeňa a potom zatlačiť nad veľkú platňu klinového remeňa.
- Skontrolovať napnutie klinového remeňa, v opačnom prípade postup zopakovať.
- Vonkajšiu ochranú mrežu remeňa namontovať.

2.6.11 Spätný ventil vyčistiť/vymeniť

- Uzatváracie skrutky odskrutkovať (obrázok 6a).
- Nástavec vyčistiť, pri poškodení, zatlačiť, alebo vytvrdnutie nahradiť.
- Uloženie vyčistiť, pri poškodení vymeniť kompletný spätný ventil.

2.6.12 Vymeniť bezpečnostný ventil

- Bezpečnostný ventil (Poz. 11) proti smeru hodinových ručičiek uvoľniť.

- Závit nového bezpečnostného ventilu s Loctite® 243 natrieť, alebo s teflónovou páskou obtočiť.
- Nový bezpečnostný ventil v smere hodinových ručičiek zaskrutkovať.

2.7 Uvedenie mimo prevádzky

2.7.1 Konzervácia

Pri olejom mazaných kompresoroch: Kompresor je na dlhší čas (od 6 mesiacov) mimo prevádzky, alebo je nový a bude podstatne neskôr prevádzkovaný.

- Olej vymeniť za protikorózný olej (Viskozita SAE 30). Vid' Kap. 2.6.7.
- Nechať kompresor spojený, vypnúť, prerušiť prívod el. prúdu.
- Kondenzát vypustiť, urobiť kompresor beztlakovým.
- Pred opätovným uvedením do prevádzky vymeniť protikorózný olej za olej do kompresora.

Kompresor uskladňovať v prostredí bez prachu, v suchu: nevystavovať žiadnym silným výkyvom teplôt.

2.7.2 Odstránenie

Baliaci materiál a prístroj odstrániť podľa platných predpisov.

2.8 Odstránenie poruchy

	Porucha	Príčina	Odstránenie
A	Ochranný spínač motora prerušuje prívod prúdu	Pri poruchách (napr. Prehriatie; podpätí; predlžovací kábel príliš dlhý alebo so zlým priemerom) vypína ochranný vypínač motora	► Kompresor vypnúť. Chvíľu počkať. Poprípade existujúci externý ochranný spínač motora. Kompresor zapnúť. Ochranný spínač motora opätovne vypína: Kompresor vypnúť. Prerušiť prívod prúdu. Kontaktovať servisného partnera
B	Odpúšťanie tlaku nefunguje	Výpadok prúdu / podpätie v sieti pri zapnutom kompresore	► Kompresor vypnúť. Odpustí sa. Kompresor zapnúť
C	Kompresor nenabehne pri spustení	Tlak v nádobe väčší ako zapínací tlak	► Tlak vypustiť z nádoby, kým tlakový spínač automaticky zapne
		Chybné zásobovanie elektrickým prúdom	► Prívod el. prúdu nechať skontrolovať odborníkom (Servisným partnerom)
		Ochranný spínač motora prerušuje prívod prúdu	► Vid' bod A
		Tlakový spínač poškodený	► Nechať vymeniť tlakový spínač znalou osobou

	Porucha	Príčina	Odstránenie
D	Kompresor nakrátko nabehne/hučí a potom automaticky vypne	Vedenie sieťového pripojenia ma neprípustnú dĺžku alebo je príliš malý priemer vedenia	► Skontrolovať dĺžku vedenia sieťového pripojenia a priemer vedenia (vid' Kap. 2.4.4)
E	Kompresor beží nepretržite	Sací filter silno znečistený	► vyčistiť alebo obnoviť
		Tlakovo-vzduchové náradie má príliš vysokú spotrebu vzduchu	► Skontrolovať spotrebu vzduchu. Kontaktovať servisného partnera
		Netesnosti na kompresore	► Vyhľadať, Kontaktovať servisného partnera
		Príliš veľa kondenzátu v nádobe	► Vypustiť (vid' Kap. 2.6.5)
		Tlakový rozvod netesní	► skontrolovať, medzery zaizolovať
	Výpustný ventil kondenzátu otvorený alebo chýba	► Zatvoriť resp. nahradiť	
F	Výpustný ventil vyfukuje	Výpustný ventil netesní	► Vyčistiť alebo vymeniť
G	Vypínací tlak dosiahnutý: Výpustný ventil odpúšťa až po dosiahnutie zapínacieho tlaku	Nástavec spätného ventilu netesní alebo je pokazený	► Vyčistiť alebo obnoviť (vid' Kap. 2.6.11)
		Spätný ventil poškodený	► nahradiť
H	Kompresor sa často zapína	Veľmi veľa kondenzátu v tlakových nádobách	► Kondenzát vypustiť (vid' Kap. 2.6.5)
		Kompresor preťažený	► Vid' bod E
I	Bezpečnostný ventil odpúšťa	Tlak v nádobe vyšší ako nastavený zapínací tlak	► Tlakový spínač odborníkom nechať nanovo nastaviť/obnoviť
		Bezpečnostný ventil poškodený	► obnoviť alebo kontaktovať servisného partnera
J	Kompresor je príliš horúci	Prívod vzduchu nedostatočný	► Zabezpečiť dostatočné ovzdušenie a odovzdušenie
		Chladiace rebrá na ventile (hlave ventilu) znečistené	► vyčistiť
		Príliš dlhá doba nasadenia	► Kompresor vypnúť
K	Olejom mazaný kompresor: Stav oleja stúpa, bez toho aby sa doplnil olej	Zbiera sa kondenzát v oleji	► Kompresor predimenzovaný, kontaktovať Servisného partnera
		Vysoká vlhkosť vzduchu	► Vymeniť olej
L	Kompresor poháňaný klinovým remeňom: Nezvyčajný hluk pri chode	Klinový remeň alebo platňa remeňa sa šmýka na ochranné mreži remeňa	► Vyhľadať kontaktné miesto, poruchu odstrániť
		Klinový remeň prešmykuje	► Napnúť klinový remeň (vid' Kap. 2.6.10)

2.9 Záruka

Základ: Kompletný prístroj v originálnom stave/doklad o kúpe.

Pre Materiál a výrobné chyby platia zákonné predpisy.

Vylúčené sú: Opotrebované / Spotrebované časti; nesprávne využívanie; Preťaženie;

Manipulácia / Využívanie na iné účely; nedostatočná / zlá / žiadna údržba; Nánosy prachu/ nečistôt; neprípustný / nesprávny postup práce; nedodržiavanie návodu na obsluhu; zlé pracovné prostriedky/materiál na spracovanie; Nesprávne elektrické pripojenie; nesprávne uloženie.

Оглавление - Часть 2

2.1	Общие указания	40
2.2	Предупреждающие знаки и их значение.....	40
2.3	Правила техники безопасности .	41
2.4	Ввод в эксплуатацию	41
2.5	Эксплуатация	42
2.6	Техническое обслуживание	42
2.7	Вывод из эксплуатации	45
2.8	Устранение неисправностей.....	45
2.9	Гарантия.....	47

2.1 Общие указания









Соблюдайте правила техники безопасности!

Прочтите руководство по эксплуатации, часть 1 и 2!

Компания оставляет за собой право на внесение технических изменений. Иллюстрации (в начале руководства) могут отличаться от оригинала.

2.2 Предупреждающие знаки и их значение

	Прочитайте руководство по эксплуатации
	Предупреждение об опасности
	Опасность поражения электрическим током!
	Возможен самостоятельный запуск компрессора! ¹
	Горячая поверхность!
	Включение/выключение
	Защитный автомат электродвигателя (внешний)
	Сжатый воздух, не содержащий масла
	Сжатый воздух, содержащий масло
	Клапан для слива конденсата
	Производительность всасывания [л/мин]
	Производительность нагнетания [л/мин]

	Мощность двигателя [кВт]
	Макс. рабочая частота вращения [об/мин]
	Размеры: Высота x Глубина x Ширина [мм]
	Масса [кг]
	Рабочее давление [бар]
	Давление в ресивере [бар]
	Объем ресивера [л] Макс. допустимое превышение рабочего давления ресивера [бар]
	Конечное давление сжатия [бар]
	Давление включения [бар]
	Напряжение [В], частота [Гц], фаза(ы) [~]
	Электрический предохранитель (инерционный) [А]
	Количество масла ² [л]
	L _{WA} Уровень мощности звуковых колебаний согласно EN ISO 3744 (RL 2000/14/EG) [дБ(А)]
	L _{pA4} Уровень звукового давления согласно DIN 45 635 T 13; на расстоянии 4 м [дБ (А)]
	Соотношение между временем работы и простоя Макс. кол-во циклов включения [1/ч]
	Температура окружающей среды [°C]
	Мин. расстояние до стены [см]

¹. например, при достижении давления включения

². Первая заправка: минеральное масло, до 10 °C. При температуре ниже 10 °C применяйте масло на синтетической основе.

2.3 Правила техники безопасности

Предупреждение

Резкое непредвиденное движение пневматического шланга при открывании быстродействующей муфты опасно.

- ▶ Крепко удерживайте пневматический шланг!

Предупреждение

Опасность ожога при прикосновении к двигателю, агрегату, обратному клапану, соединительному шлангу/напорной трубе и при выплёскивании горячего масла!

- ▶ Надевайте защитные перчатки!

Предупреждение

Опасность повреждения слуха из-за шума во время работы!

- ▶ Надевайте защитные наушники!

Предупреждение

Повреждения соединительного кабеля!

- ▶ Защищайте кабель от истирания об острые кромки, воздействия масла и высоких температур!
- ▶ Вытягивайте из розетки, держа за вилку!

Осторожно

Опасность заземления!

- ▶ Стопорное устройство поворотного ролика следует приводить в действие ногой, а не вручную.

- Отдохнув, сконцентрировавшись, обеспечьте надлежащую эксплуатацию.
- Предпринимайте необходимые меры для предотвращения нанесения вреда окружающей среде, животным своему здоровью и здоровью других людей, а также для предотвращения материального ущерба и несчастных случаев.
- Ремонт доверяйте только персоналу Schneider Druckluft GmbH или его авторизованным партнёрам по сервису.
- Соблюдайте руководство по эксплуатации ресивера!

- **Запрещается:** вносить изменения в конструкцию, использовать не по назначению, выполнять ремонт в авральном порядке, сжимать другие источники энергии; удалять или повреждать устройства безопасности, использовать устройство в негерметичном или неисправном состоянии; с неоригинальными запасными частями; превышать указанное допустимое конечное давление сжатия, работать без защитного снаряжения; транспортировать, обслуживать, ремонтировать, оставлять без присмотра устройство под давлением; использовать другие/неправильные смазочные материалы; курить; работать с открытым огнём; удалять наклейки.

- **Запрещается:** Выпускать сжатый воздух через клапан для слива конденсата; подвешивать устройство на тросе крана; останавливать или вводить в эксплуатацию без приведённых в рабочее положение стопорных устройств поворотных роликов (поз. 38).

2.4 Ввод в эксплуатацию

2.4.1 Транспортировка

- Проверьте прочность крепления ручки.
- Сбросьте давление в ресивере.
- В автомобиле: транспортируйте компрессор в вертикальном положении, предохраняйте и защищайте.

2.4.2 Требования к месту установки

- Помещения должны быть сухими, слабовлажными и хорошо проветриваемыми.
- Опорная поверхность: ровная, горизонтальная.

2.4.3 Перед первым вводом в эксплуатацию

1. Осмотрите прибор.
 2. Проверьте электрическое подключение.
 3. Проверьте уровень масла (см. главу 2.6.6).
- ① У устройств с прилагаемым щупом для определения уровня масла заменить щуп на резьбовую пробку в агрегате и залить масло.

2.4.4 Подключение к электросети

- Напряжение сети должно соответствовать данным на фирменной табличке.
- Электрический предохранитель согласно техническим характеристикам.
- ① При использовании удлинительных кабелей: поперечное сечение провода: мин. 2,5 мм²; макс. длина кабеля: 10 м.

2.4.5 Проверьте/измените направление вращения

Для трёхфазных компрессоров:

1. Проверяйте направление вращения при каждом включении сетевой вилки: включите компрессор и при неправильном направлении вращения выключите.
2. Выньте вилку из розетки.
3. Трёхфазная вилка с переключателем фаз: нажмите на него и поверните на 180°. (Рис. 2а)
Трёхфазная вилка без переключателя фаз: поменяйте фазы в вилке.
Повторите шаг 1
4. Направление вращения не изменилось: свяжитесь с партнёром по сервису.

2.4.6 Заполнение маслораспылителя

Для компрессоров с маслораспылителем:

1. Сбросьте давление в компрессоре/ресивере.
2. Выньте вилку из розетки.
3. Отверните масляный бачок от маслораспылителя. (Рис. 3а)

Используйте подходящее масло (номер по каталогу B770000)!

2.4.7 Регулировка маслораспылителя

1. Осторожно заверните отвёрткой регулировочный винт по часовой стрелке. Затем отверните на 1/2 или 1 оборота (рис. 3а).
2. При потере воздуха через верхнее смотровое стекло можно увидеть оседающие капли масла. Дозировка: 1 капля масла при расходе воздуха 300 – 600 л/мин. При необходимости отрегулируйте и регулярно проверяйте.

2.5 Эксплуатация

- ① Не перегружайте компрессор: не превышайте макс. число циклов включения и соотношение времени работы и положения «стоп»!

2.5.1 Эксплуатация

Включите компрессор с помощью выключателя (поз. 10). Компрессор запускается и автоматически отключается при максимальном давлении.

2.5.2 Настройка рабочего давления

Вращение по часовой стрелке = давление увеличивается. Вращение по часовой стрелке = давление уменьшается.

2.5.3 После окончания работы

1. Выключите компрессор.
2. Отключите подачу тока.
3. Отсоедините вставной ниппель пневматического шланга от предохранительной быстроразъёмной муфты (рис. 3а).
4. Очистите компрессор (гл. 2.6.2), сбросьте давление (гл. 2.6.1), переместите компрессор к месту хранения (гл. 2.4.1).

2.6 Техническое обслуживание

Интервал / срок	Крайний	Мероприятия	см. главу
-- / по потребности		Чистка компрессора	2.6.2
		Чистка сменного элемента фильтра (фильтр-регулятор давления)	2.6.3
-- / после каждого применения		Слив конденсата из ресивера	2.6.5
		Слейте конденсат из фильтра-регулятора давления	2.6.4
Ежедневно / при вводе в эксплуатацию		Контроль уровня масла, при необходимости дополнить	2.6.6

Интервал / Крайний срок	Мероприятия	см. главу
один раз через 10 часов / --	Проверка резьбовых соединений	2.6.8
-- / еженедельно	Контроль всасывающего фильтра	2.6.9
50 часов / через полгода	Проверка натяжения клинового ремня (если есть)	2.6.10
	Чистка всасывающего фильтра	2.6.9
	Замена масла (1-я замена минерального или синтетического масла)	2.6.7
500 ч / через 1 год	Замена масла (при использовании минерального масла)	2.6.7
	Замена всасывающего фильтра	2.6.9
	Замена обратного клапана и золотника	2.6.11
	Проверка резьбовых соединений	2.6.8
1000 ч / через 2 года	Замена масла (при использовании синтетического масла)	2.6.7
	Замена клинового ремня (если есть)	2.6.10
2500 часов / через 5 лет	Замена предохранительного клапана	2.6.12

2.6.1 Перед проведением любых работ по техобслуживанию

1. Выключите компрессор с помощью выключателя (поз. 10). Отключите подачу тока.
 2. Сброс давления во всём компрессоре: с помощью продувочного пистолета.
- ⓐ Сливайте масло только после достаточного охлаждения устройства.

2.6.2 Чистка компрессора

- Отчистите охлаждающие рёбра на цилиндре, головке цилиндра и на дополнительном охладителе сжатым воздухом.
- Отчистите кожух вентилятора двигателя.

2.6.3 Очистите сменный элемент фильтра-регулятора давления.

1. Сбросьте давление в патроне фильтра-регулятора давления.
2. Подставьте подходящую ёмкость под отвод конденсата. Слейте конденсат.
3. Снимите патрон фильтра-регулятора давления. Отверните крепёжный винт сменного элемента фильтра против часовой стрелки (рис. 4а).
4. Извлеките сменный элемент фильтра, промойте в мыльном растворе (макс. 50°C).
5. Монтаж производится в обратном порядке.

2.6.4 Слейте конденсат из фильтра-регулятора давления

Полуавтоматический слив: поверните клапан для слива конденсата на 1/4 оборота против часовой стрелки. При давлении 1 бар конденсат сливается. (Рис. 4а)

Слив вручную: поверните клапан для слива конденсата против часовой стрелки и нажмите вверх. Конденсат сливается.

2.6.5 Слив конденсата из бачка под давлением

- ⓐ Утилизируйте конденсат с соблюдением действующих норм!
- Внимание:** Надевайте защитные очки!
1. Подставьте подходящую ёмкость под отвод конденсата.
 2. Для слива конденсата в ресивере должно присутствовать давление в 2–3 бара.
 3. Откройте клапан для слива конденсата (поз. 09).
 4. После завершения отвода конденсата снова закройте клапан для слива конденсата.

2.6.6 Контроль уровня масла

- Уровень масла должен находиться между нижней и верхней отметками

(щуп для определения уровня масла/маслоуказатель) (рис. 7а)

- При необходимости произведите корректировку.
- ① Если масло приобрело молочный цвет, его необходимо сразу же заменить.

2.6.7 Wymiana/dolewanie oleju

1. Прогрейте компрессор до рабочей температуры, выключите, отключите подачу тока.
 2. Вытащите пробку маслосливного отверстия или щуп для определения уровня масла (поз. 03), подставьте бачок для отработавшего масла под маслосливное отверстие (поз. 04), отверните резьбовую пробку, дайте полностью стечь отработавшему маслу.
 3. Заверните пробку маслосливного отверстия.
 4. Залейте заданный объём масла.
 5. Проверьте уровень масла, при необходимости долейте. Вставьте пробку маслосливного отверстия или щуп для определения уровня масла.
 6. Утилизируйте отработавшее масло с соблюдением местных предписаний.
- ① Рекомендуется: минеральное масло – номер по каталогу B111002, синтетическое масло – номер по каталогу B111006. При использовании нереконмендованных масел гарантия теряет силу.
Смешивание синтетического и минерального масел **запрещается**: это может привести к повреждению компрессора!

2.6.8 Проверка резьбовых соединений

1. Проверьте надёжность всех резьбовых соединений и при необходимости подтяните.
2. Соблюдайте моменты затяжки (Расчёт моментов затяжки выполняется согласно VDI 2230).

2.6.9 Чистка всасывающего фильтра

1. Отвинтите всасывающий фильтр. (Рис. 5а)
2. Очистите фильтрующий элемент с помощью продувочного пистолета, при

необходимости замените фильтрующий элемент.

3. Приверните всасывающий фильтр.
- ① Не продувайте всасывающее отверстие. Не допускайте попадания инородных предметов.
Никогда не используйте компрессор без всасывающего фильтра.

2.6.10 Проверка, регулировка натяжения клинового ремня

Компрессоры с клиноременным приводом:

1. Выключите компрессор. Отключите подачу тока.

Проверка натяжения клинового ремня:

Прижмите клиновой ремень по центру между клиноременными шкивами сверху вниз подходящим неострым инструментом (гаечным ключом). Ремень должен прогибаться не больше, чем на свою ширину (рис. 8а).

Регулировка натяжения клинового ремня:

1. Снимите наружную защитную решётку ремня.
2. Отметьте положение электродвигателя на плите основания.
3. Выверните винты крепления двигателя (рис. 8b).
4. Сдвиньте двигатель в направлении компрессорного агрегата. Снимите клиновой ремень.
5. Сдвиньте электродвигатель назад, примерно на 2 мм за отметку. Затяните крепёжные винты.
6. Установите клиновой ремень сначала на малую клиноременную шайбу, а затем натяните на большую клиноременную шайбу.
7. Проверьте натяжение клинового ремня, при необходимости повторите процедуру ещё раз.
8. Установите наружную защитную решётку ремня.

2.6.11 Чистка/замена обратного клапана

1. Выверните резьбовую заглушку (рис. 6а).

- Очистите золотник; в случае его повреждения, вмятин или отвердения – замените.
- Очистите гнездо, в случае его повреждения замените обратный клапан в сборе.

2.6.12 Замена предохранительного клапана

- Выверните предохранительный клапан (рис. 11b) против часовой стрелки.
- Смажьте резьбу нового предохранительного клапана смазкой Loctite® 243 или обмотайте тефлоновой лентой.
- Заверните новый предохранительный клапан по часовой стрелке.

2.7 Вывод из эксплуатации

2.7.1 Консервация

Для смазываемых маслом компрессоров: компрессор не будет эксплуатироваться в течение длительного времени (более 6 месяцев) или эксплуатация нового

2.8 Устранение неисправностей

	Неисправность	Причина	Устранение
A	Защитный автомат двигателя прерывает подачу тока	При повреждениях (например, перегреве; низком напряжении; слишком длинном кабеле или его неправильном поперечном сечении) срабатывает защитный автомат двигателя	▶ Выключите компрессор. Немного подождите. При необходимости приведите в действие защитный автомат двигателя. Включите компрессор. Если защитный автомат двигателя срабатывает снова: выключите компрессор. Отключите подачу тока. Свяжитесь с партнёром по сервису
B	Снижение давления не функционирует	Прерывание подачи тока / пониженное напряжение в сети при включенном компрессоре	▶ Выключите компрессор. Он разгружается. Включите компрессор
C	При включении компрессор не запускается	Давление в ресивере больше чем давление включения	▶ Сбрасывайте давление в ресивере, пока пневматический выключатель не включится автоматически.
		Сбой в подаче электроэнергии	▶ Привлеките к проверке питания квалифицированного специалиста партнёра по сервису
		Защитный автомат двигателя прерывает подачу тока	▶ См. пункт A

компрессора переносится на длительный срок.

- Замените масло антикоррозионным маслом (вязкость SAE 30). См. гл. 2.6.7.
- Прогрейте компрессор до рабочей температуры, выключите, отключите подачу тока.
- Слейте конденсат, сбросьте давление в компрессоре.
- Перед последующим вводом в эксплуатацию замените антикоррозионное масло компрессорным.

Храните компрессор на складе в сухом непыльном месте, не подвергайте его воздействию сильных температурных колебаний.

2.7.2 Утилизация

Утилизируйте упаковочный материал и устройство с соблюдением действующих местных предписаний.

	Неисправность	Причина	Устранение
		Неисправен пневматический выключатель	► Привлеките к замене пневматического выключателя квалифицированного специалиста
D	Компрессор запускается на короткое время / издаёт необычный звук и автоматически отключается.	Неправильно подобрана длина сетевого кабеля или сечение провода слишком мало	► Проверьте длину сетевого кабеля и сечение провода (см. гл. 2.4.4)
E	Компрессор работает непрерывно	Всасывающий фильтр сильно загрязнён	► Очистите или замените
		Слишком большое потребление воздуха пневмоинструментом	► Проверьте расход воздуха. Свяжитесь с партнёром по сервису
		Негерметичность компрессора	► Локализируйте утечку, свяжитесь с партнёром по сервису
		Слишком большое количество конденсата в ресивере	► Слейте конденсат (см. гл. 2.6.5)
		Негерметичность шланга подачи воздуха	► Проверьте шланг, устраните негерметичность.
		Клапан для слива конденсата открыт или отсутствует	► Закройте или установите
F	Утечка сжатого воздуха через разгрузочный клапан	Негерметичность разгрузочного клапана	► Очистите или замените
G	Достигнуто давление выключения: утечка сжатого воздуха через разгрузочный клапан до достижения давления включения	Негерметичность золотника обратного клапана или его неисправность	► Очистите или замените (см. гл. 2.6.11)
		Повреждение обратного клапана	► Замените
H	Частое включение компрессора	Слишком большое количество конденсата в ресивере	► Слейте конденсат (см. гл. 2.6.5)
		Перегрузка компрессора	► См. пункт E
I	Стравливание воздуха через предохранительный клапан	Давление в ресивере больше чем установленное давление выключения	► Привлеките к установке/ замене пневматического выключателя квалифицированного специалиста
		Неисправность предохранительного клапана	► Замените или свяжитесь с партнёром по сервису

	Неисправность	Причина	Устранение
J	Перегрев компрессора	Недостаточное количество приточного воздуха	► Обеспечьте достаточный приток и отвод воздуха
		Охлаждающие рёбра на цилиндре (головке цилиндра) загрязнены	► Очистите
		Большая продолжительность эксплуатации	► Выключите компрессор
K	Маслозаполненный компрессор: повышение уровня масла без его долива	В масле накапливается конденсат	► Параметры компрессора выбраны неправильно, свяжитесь с партнёром по сервису
		Высокая влажность воздуха	► Замените масло
L	Компрессор клиноременным приводом: необычный шум работы	Клиновой ремень или ременной шкив задевает за защитную решётку ремня	► Найдите место касания и устраните неисправность
		Клиновой ремень проскальзывает	► Натяните клиновой ремень (см. гл. 2.6.10)

2.9 Гарантия

Условие: исходное состояние всего устройства/квитанция о покупке.

Производственные дефекты и дефекты материала подпадают под действие законодательных положений.

Предоставление гарантии исключено: быстро изнашивающиеся/расходные детали; ненадлежащая эксплуатация; перегрузка; внесение изменений в устройство/использование не по

назначению; недостаточное /
неправильное обслуживание /
обслуживание не проводилось; скопления
пыли/грязи; недопустимый /
неправильный режим работы;
несоблюдение руководства по
эксплуатации; неправильный
обрабатываемый / эксплуатационный
материал; неправильное
электроподключение; ненадлежащая
установка.

DE EG-Konformitätserklärung

Wir erklären in alleiniger Verantwortung, dass dieses Produkt mit folgenden Richtlinien übereinstimmt: 2006/42/EG Maschinenrichtlinie in Verbindung mit 2009/105/EG Richtlinie über einfache Druckbehälter und 2006/95/EG Niederspannungsrichtlinie; 2000/14/EG Outdoor-Richtlinie.

Kolbenkompressor: UNM 150-8-25 W, $p_s = 8$ bar, $V = 24$ l, DN 8 **Serien-Nr.:** T100133 **Jahr der CE-Kennzeichnung:** 2011

Konformitätsbewertungsverfahren:

Interne Fertigungskontrolle mit Begutachtung der technischen Unterlagen und regelmäßiger Prüfung nach 2000/14/EG Anhang VI, Pkt. 6 – Verfahren 1

Schallleistungspegel L_{WA} nach RL 2000/14/EG

Messwert: 90,7 dB(A) **Garantierter Wert:** 95 dB(A)

DNV MODULO UNO S.c.a.r.l. – Viale Colleone 9 - I-20041 Agrate B.za (MI)

Benannte Stelle: 0496

Der Unterzeichner ist Leiter Forschung und Entwicklung; Dokumentationsbeauftragter

GB EC Declaration of Conformity

We declare under our sole responsibility that this product complies with the following guidelines: 2006/42/EC machinery directive in conjunction with 2009/105/EC simple pressure vessels directive and 2006/95/EC low voltage directive; 2000/14/EC outdoor-noise-directive.

Piston compressor: UNM 150-8-25 W, $p_s = 8$ bar, $V = 24$ l, DN 8 **Serial no.:** T100133; **Year of CE mark:** 2011

Conformity evaluation procedure:

Internal control of production with assessment of technical documentation and periodical checking according to 2000/14/EC annex VI, Item 6 – procedure 1

Sound power level L_{WA} according to RL 2000/14/EC

Measured value: 90.7 dB(A) **Guaranteed value:** 95 dB(A)

DNV MODULO UNO S.c.a.r.l. – Viale Colleone 9 - I-20041 Agrate B.za (MI)

Nominated centre: 0496

Undersigned is Head of research and development; Documentation representative

PL Deklaracja zgodności WE

Niniejszym oświadczamy na własną odpowiedzialność, iż produkt ten jest zgodny z następującymi wytycznymi oraz normami: 2006/42/WE Dyrektywa maszynowa w połączeniu z. urządzeń pneumatycznych, 2009/105/WE dyrektywą dot. prostych zbiorników ciśnieniowych i 2006/95/WE dyrektywą niskonapięciową; 2000/14/WE dyrektywą outdoor.

Sprężarka tłokowa: UNM 150-8-25 W, $p_s = 8$ bar, $V = 24$ l, DN 8 **Nr seryjny:** T100133 **Rok oznakowania CE:** 2011

Procedury oceny zgodności:

Wewnętrzna kontrola produkcji z oceną dokumentacji technicznej i okresową kontrolą wg 2000/14/WE załącznik VI, Pkt. 6 – procedura 1

Moc akustyczna L_{WA} wg RL 2000/14/WE

Wartość zmierzona: 90,7 dB(A) **Wartość gwarantowana:** 95 dB(A)

DNV MODULO UNO S.c.a.r.l. – Viale Colleone 9 - I-20041 Agrate B.za (MI)

Jednostka notyfikowana: 0496

Podpis: Kierownik Działu Badań i Rozwoju; Rzeczoznawca

H EG-konformitásnyilatkozat

Kizárólagos felelősségünk tudatában kijelentjük, hogy ez a termék megfelel a következő irányelveknek: 2006/42/EK Gépek-irányelv összefüggésben a 2009/105/EK Irányelv egyszerű tartályokról és 2006/95/EK Alacsony feszültségű irányelvek; 2000/14/EK Kültéri-irányelvek.

Dugattyús kompresszor: UNM 150-8-25 W, $p_s = 8$ bar, $V = 24$ l, DN 8 **Sorozatszám:** T100133 **A CE-bejegyzés éve:** 2011

Megfelelőségértékelési eljárás:

A gyártás belső ellenőrzése a műszaki dokumentálás értékelésével és rendszeres 2000/14/EK VI. melléklet szerint, 6.pont – Eljárás 2 Hangteljesítményszint L_{WA} RL 2000/14/EK szerint

Mért érték: 90,7 dB(A) **Garantált érték:** 95 dB(A)

DNV MODULO UNO S.c.a.r.l. – Viale Colleone 9 - I-20041 Agrate B.za (MI)

Kijelölt szervek: 0496

Aláíró: Fejlesztés/Kísélet vezetője; A dokumentálás felelőse

CZ ES-Prohlášení o shodě

Prohlašujeme s veškerou odpovědností, že tento výrobek je ve shodě s následujícími směrnicemi: 2006/42/ES Směrnice pro strojní zařízení s 2009/105/ES Směrnicou pro jednoduché tlakové nádoby a 2006/95/ES Směrnice pro elektrická zařízení nízkého napětí; 2000/14/ES Směrnice pro použití ve venkovním prostoru.

Pístový kompresor: UNM 150-8-25 W, $p_s = 8$ bar, $V = 24$ l, DN 8 **Sériové č.:** T100133 **Rok označení CE:** 2011

Postupy posuzování shody:

Interní řízení výroby spojené s posouzením technické dokumentace a pravidelnou kontrolou podle 2000/14/ES příloha VI, Pkt. 6 – procedura 1

Hladina akustického výkonu L_{WA} podle RL 2000/14/ES

Nameřená hodnota: 90,7 dB(A) **Garantovaná hodnota:** 95 dB(A)

DNV MODULO UNO S.c.a.r.l. – Viale Colleone 9 - I-20041 Agrate B.za (MI)

Oznámené subjekty: 0036

Podepsaná osoba je vedoucí vývoje a výzkumu; Zodpovědný za dokumentaci

SK EG-Osvedčenie konformity

Prehlasujeme na našu zodpovednosť, že daný produkt zodpovedá nasledovným smerniciam: : 2006/42/ES Smernica o strojoch spolu s 2009/105/ES Smernicou o jednoduchých tlakových nádobách a 2006/95/ES Smernicou o nízkonapäťových zariadeniach; 2000/14/ES Smernica o emisii hluku zariadení používaných vo vonkajšom priestore.

Piestový kompresor: UNM 150-8-25 W, $p_s = 8$ bar, $V = 24$ l, DN 8 **Sériové č.:** T100133 **Rok označenia CE:** 2011

Postupy posudzovania zhody:

Interné riadenie výroby s posúdením technických podkladov a pravidelnou skúškou podľa 2000/14/EK príloha VI, bod 6 – Postup práce 1

Hladina akustického výkonu podľa RL 2000/14/ES

Nameraná hodnota: 90,7 dB(A) **Garantovaná hodnota:** 95 dB(A)

DNV MODULO UNO S.c.a.r.l. – Viale Colleone 9 - I-20041 Agrate B.za (MI)

Notifikované orgány: 0496

Podpísaný je vedúci vývoja/skúšky; zodpovedný za dokumentáciu



RUS Декларация о соответствии ЕС

Мы заявляем со всей ответственностью, что данное изделие соответствует следующим стандартам: 2006/42/EG директива по машинному оборудованию, а также 2009/105/EG директива по напорным резервуарам и 2006/95/EG директива по низковольтному оборудованию; 2000/14/EG директива по шумам, производимым вне помещений.

Поршневой компрессор: UNM 150-8-25 W, $p_s = 8 \text{ bar}$, $V = 24 \text{ l}$, DN 8 **Серийный №:** T100133

Год маркировки CE: 2011

Методы оценки соответствия:

внутренний контроль изготовления с экспертизой технических документов и регулярной проверки согласно 2000/14/EG дополнение IV. , п. 6 – Процедура 2

Уровень мощности звуковых колебаний L_{WA} согласно директива 2000/14/EG

Измеренное значение: 90,7 dB(A) **гарантированное значение:** 95 dB(A)

DNV MODULO UNO S.c.a.r.l. – Viale Colleone 9 - I-20041 Agrate B.za (MI)

Центр техконтроля: 0496

Нижеподписавшийся: Руководитель отдела исследования и развития; ответственный за документацию

Reutlingen, 16.03.2011

Во исполнение

Christian Kneip



Anhang zur Konformitätserklärung vom 16.03.2011 für Kolbenkompressor

Annex to Declaration of Conformity dated 16.03.2011 for piston compressor

Załącznik do deklaracji zgodności z dnia 16.03.2011 dotyczący sprężarki tłokowej

Melléklet a Konformitási nyilatkozathoz 2011.03.11-án a dugattyús kompresszor

Dodatek k Prohlášení o shodě z 16.03.2011 pro pístový kompresor

Príloha Vyhlásenia o zhode zo 16.03.2011 pre piestový kompresor

Приложение к Декларации о соответствии от 16.03.2011 для поршневого компрессора

UNM 150-8-25 W, $p_s = 8 \text{ bar}$, $V = 24 \text{ l}$, DN 8

Die Fertigung erfolgte unter Beachtung der folgenden Normen:

Production was carried out in compliance with the following standards:

Urządzenie wyprodukowano z zachowaniem wymienionych poniżej norm:

A gyártás a következő normatívák figyelembevételével történik:

Výroba probíhá v souladu s uvedenými normami:

Výroba prebehla v súlade s nasledujúcimi normami:

При изготовлении были соблюдены следующие стандарты:

**Maschine/Machine/Maszyna/ Gépek/
Strojní zařízení /Zariadenie/ Аппарат:**

**Elektrik/Electrical system/Elektryka/ Elektromosság/elektrická
zařízení/Elektrická výbava/Электрооборудование:**

EN 1012:2005 EN 60204-1:2007+
A1:2009;

EN 60335-1:2002 + A11:2004 + A1:2004 + A12:2006 + Cor.:2006 + A2:2006 +
Cor.:2007-01 + Cor.:2007-02 + A13:2008 + Cor.:2009 + Cor.:2010 + A14:2010

Die ausführlichen Bezeichnungen der Normen können in den Amtsblättern der EU auf <http://www.newapproach.org/> nachgesehen werden.

The detailed designations of the standards can be viewed in the EU gazettes under <http://www.newapproach.org/>

Szczegółowe oznaczenia norm podane są w odpowiednich dokumentacjach UE dostępnych na stronie <http://www.newapproach.org/>

A normatívák teljes szövege megtalálható a <http://www.newapproach.org/> oldalon.

Úplná znění norem můžete nahlédnout na úředních stránkách EU <http://www.newapproach.org/>.

Podrobné označenia noriem možno nájsť v úradných vestníkoch EÚ na <http://www.newapproach.org/>

Подробные обозначения стандартов см. в официальных бюллетенях ЕС на [http://www.newapproach.org.](http://www.newapproach.org/)



Schneider Druckluft GmbH

Ferdinand-Lassalle-Str. 43
D-72770 Reutlingen

☎ +49 (0) 7121 959-0

☎ +49 (0) 7121 959-151

✉ info@tts-schneider.com

🌐 www.schneider-airsystems.com

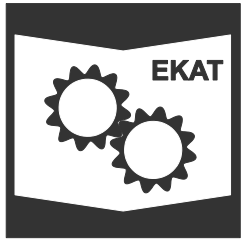

Ersatzteilkatalog / spare parts catalogue / catalogue de pièces de rechange en ligne / catálogo de piezas de recambio / reserveonderdelencatalogus / reservedeler katalog / katalog części zamiennych / pótalkatrész katalógusunkat folyamatosan / katalog náhradních dílů / katalóg náhradných dielov / каталога запасных частей:

🌐 www.schneider-airsystems.com/td



Registration, Evaluation, Authorization and Restriction of Chemicals:

🌐 www.schneider-airsystems.com/reach

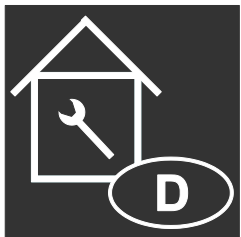

TTS Tooltechnic Systems AG & Co. KG

Wertstraße 22
D-73240 Wendlingen

☎ +49 (0) 7024 804-20300

☎ +49 (0) 7024 804-22269

✉ service@tts-schneider.com

🌐 www.schneider-airsystems.de/Service/Seiten/Service.aspx



🌐 www.schneider-airsystems.com